



感谢您选择了 WEY 汽车。

您对车辆越熟悉，您就会发现使用它会带来更多的愉悦和方便。因此我们请您：

在使用车辆之前，请仔细阅读本手册。您能得到有关车辆操作的重要提示，从而充分利用车辆的技术优点。此外，您还会得到对本车行驶安全性、交通安全性以及车辆保值非常有用的信息。

衷心祝愿您旅程安全愉快！

18/10/2023

概览

包含了说明书的使用声明、符号含义解释、服务商查询方式等。

车辆装备

请注意，本手册包含了该车型系列的所有标准装备、国别装备和特殊装备。因此，本手册中所描述的某些装备或功能可能并未装配在您的车辆上或仅在某些市场提供。具体配置信息，请查阅相关销售资料或咨询您购车时的经销商。

附件、备件和改装

现在我们不仅可以买到纯正零部件，也可以买到其他各种适用于本车的非纯正备件和附件。使用非纯正的备件和附件时，即使这些产品已获得国家/地区有关机构许可，也可能会对车辆安全造成不利影响。对于非纯正的备件和附件，无论用于更换还是安装，长城公司既不承担任何责任也不提供任何担保。

禁止使用非纯正的产品改装车辆。使用非纯正的产品改装可能会影响车辆的操作性、安全性或耐久性，甚至可能违反政府法规。此外，因改装引起的车辆损坏和性能问题，均不在质量担保范围之内。

禁止改装车辆悬架、制动等系统，可能会对车辆操控安全性产生不利影响。

禁止改装车辆保险丝盒，否则可能会对车辆电器系统产生不利影响。

电子部件及其软件、线路的改动会影响其功能、其他关联部件的正常工作，尤其是与安全相关的系统，从而影响车辆的操作安全，增加事故或伤害的风险。因此，请勿改装线路、电子部件及其软件。

手册时效性

本手册中提供的所有信息到手册发布时为止均为最新资料。但是，由于产品不断改进，本手册所含内容会随时更新，届时恕不另行通知。

根据车辆规格，图中所示车辆的设备可能会与您的车辆有所不同。

本手册中展示的屏幕显示信息（包含图片、图标和文本等）仅供说明使用。根据车型配置、软件版本、主题和设置等情况，显示的相关信息可能存在差异。具体信息请以实际车型为准。

关于符号

警告

这代表警告事项。

如果忽视这些警告事项，则可能导致人员严重伤亡。此类警告告知您必须做什么或严禁做什么，以降低您和他人严重伤亡的风险。

注意

这代表注意事项。

如果忽视这些注意事项，则可能导致车辆或其设备损坏。此类注意告知您必须做什么或严禁做什么，以避免或降低车辆及其设备受损的风险。

提示

这代表提示内容。

此类内容包含可能对您有所帮助的辅助信息。

(▷ 第 X 页)

此符号提示您，更多详细信息请参见该页。

获取说明书

说明书包含详细的车辆功能介绍及警告注意事项，还包含行驶安全性、交通安全性、车辆最佳保值等非常有用的信息，可通过手机、官网进行查看。在您使用车辆前，建议您仔细阅读。

手机 APP 上



扫描二维码下载、登录手机 APP，可查看说明书。

微信小程序上



扫描二维码登录微信小程序，可查看说明书。

官网上

www.wey.com

使用电脑登录官网，可在线浏览或下载在售车型的说明书。

多媒体显示屏上

通过多媒体显示屏中的【懂车专家】版块，可查看说明书。

安全提示

警告

驾驶时的一般注意事项：

- ▷ 清醒驾驶：酒精、毒品、药物或麻醉剂均会延迟驾驶员的反应时间，影响判断力和协调能力，极易导致车辆失控，引发严重安全事故。
- ▷ 谨慎驾驶：务必谨慎驾驶。随时注意路面上其他驾驶员或行人的错误动向，以便及时做出判断，防止意外事故的发生。
- ▷ 专注驾驶：驾驶时务必全神贯注。任何分散驾驶员注意力的事情，如调节控制按钮、接打手机或阅读都可能引发碰撞事故并导致您、车上的乘客以及其他人员严重伤亡。

警告

离开车辆时，切勿将儿童、需要帮助的人员或宠物单独留在车内。

- ▷ 儿童、需要帮助的人员或宠物无法自行离开车辆或无法自救，在不同气候条件下，车内温度可能会很高或很低，极易导致车内人员或宠物受伤，甚至死亡。
- ▷ 如果儿童或宠物接触到钥匙，可能会让车辆自行移动并为自身和交通状况带来危险，如启动车辆、释放驻车制动、切换挡位、操作车门或车窗等。

关于汽车雷达

此处汽车雷达特指毫米波雷达，主要用于盲点探测、并线辅助、后碰撞预警等智能驾驶辅助功能。

警告

- › 为保护工作在同频段的射电天文业务，装载汽车雷达的车辆不得驶入射电天文台的干扰保护距离内，具体请参照工信部无〔2021〕181号文件。
- › 在车辆使用过程中，应遵照汽车雷达相关功能的使用说明，避免不当操作。当遇到无线电干扰时，应以驾驶员的主观判断为主，做出正确选择；在任何情况下，驾驶员都应该对车辆的安全性负责。
- › 禁止非法加装、改装汽车雷达，否则自行承担相关法律责任。

提示

因车辆配置不同，请以实车装配的智能驾驶辅助功能为准。具体配置信息，请查阅相关销售资料或咨询您购车时的经销商。

未经本公司书面授权，任何人不得以任何方式再版、翻译或复制本手册的全部或部分内
容，违者必究。

服务商信息

如需维修或保养，请联系服务商。

最新服务商信息可通过以下方式查询：

- › 登录官网进行查询：www.wey.com



- › 通过手机 APP 进行查询。



版权声明

© 2023 长城汽车股份有限公司版权所有

关于混合动力车辆

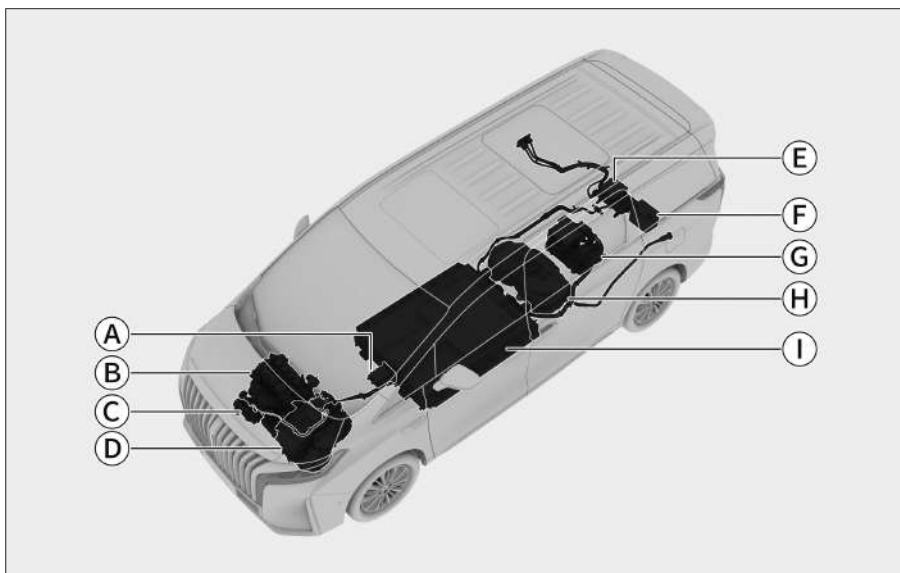

BBB74C4CA7C4

- | | |
|-----------|---------|
| Ⓐ 空调加热器 | Ⓕ 蓄电池 |
| Ⓑ 发动机 | Ⓖ 后驱电动机 |
| Ⓒ 空调压缩机 | Ⓖ 燃油箱 |
| Ⓓ DHT 变速器 | Ⓖ 动力电池包 |
| Ⓔ 车载充电机 | |

本车为混合动力车辆，其特点不同于普通燃油车辆，请务必熟悉混合动力车辆的特点，并谨慎驾驶。

⚠ 警告

- 禁止触摸、拆卸或更换车辆上带有 ⚠ 高压警示标识的零部件、橙色电缆及其连接器，以防止高压电击。
- 车辆启动后，动力系统会很烫，要小心高电压和高温，并始终遵守车辆安全警示标贴上的说明。

⚠ 注意

- 10~40°C 为动力电池工作最佳温度范围，不建议将车辆持续暴露在高温或极低的温度环境中超过 24 小时，否则可能会降低动力电池性能。

- › 动力电池温度过高或过低时，能量回收和输出功率会下降，极端状况下可能会切断高压回路，使动力电池停止工作。
- › 动力电池包内部有电池及高压控制回路，液体进入动力电池包内可能导致短路、漏电、腐蚀采集线路与电池连接回路，因此要确保动力电池包不被各种液体浸泡。
- › 由于驾驶习惯（如频繁加、减速）、路况（如长坡）、气温（如低温）和用电设备（如空调）开启与否等不同，续航里程可能会有所波动。
- › 动力电池受化学特性影响，电池容量存在自然衰减现象。因此，对于已使用一段时间的车辆，其纯电续航里程会有所减少。

混合动力车辆的驾驶方法与普通燃油车辆完全相同。混合动力系统可根据车辆运行状态及驾驶模式综合使用发动机和驱动电机，从而提高燃油效率并减少废气排放。

- › 驱动电机通常在低速情况下驱动车辆。
- › 发动机一般在高速情况下或更主动的驾驶过程中驱动车辆。

外观

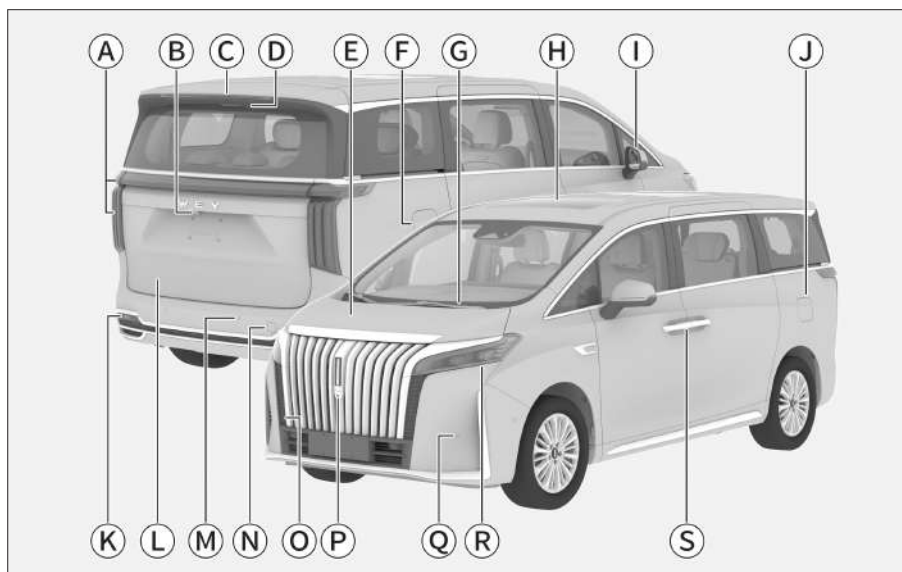

4D3E16A3F936

- Ⓐ 后组合灯 61
- Ⓑ 因车型配置不同，可能用于：
 - 全景环视影像 72
 - 智能融合泊车系统 73
 - 倒车循迹 76
- Ⓒ 高位制动灯
- Ⓓ 流媒体内后视镜摄像头 53
- Ⓔ 机舱盖 45
- Ⓕ 充电口 139
- Ⓖ 前雨刮 66
- Ⓗ 天窗 40
- Ⓘ 外后视镜 54
- Ⓙ 油箱门 136
- Ⓚ 后雾灯 61
- Ⓛ 后背门 34
- Ⓜ 后防撞雷达 72
- Ⓝ 后拖车钩 266
- Ⓞ 前拖车钩 266
- Ⓟ 全景环视影像系统摄像头 72
- Ⓠ 前防撞雷达 72
- Ⓡ 前组合灯 61
- Ⓢ 车门把手

内饰

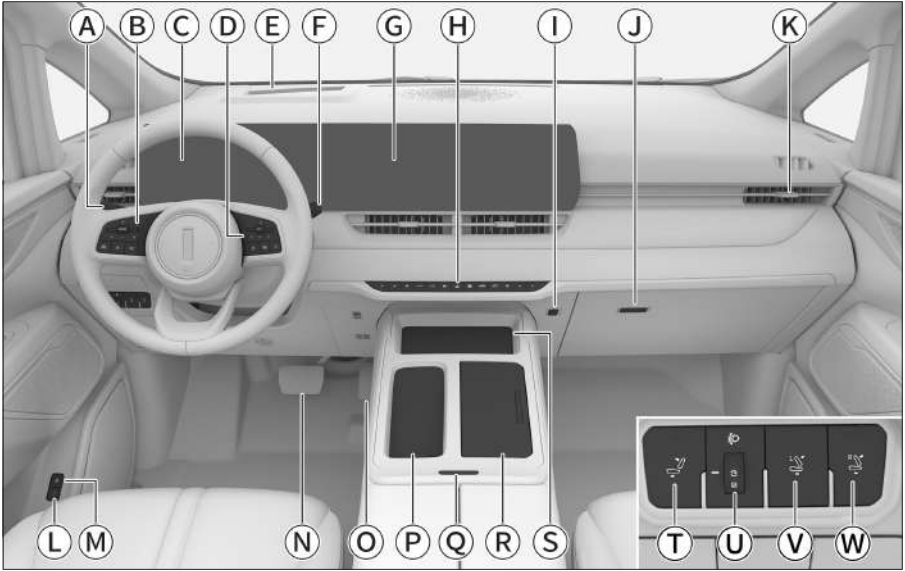

91A52AF82577

- Ⓐ 组合开关，用于：
 - 灯光控制 62
 - 雨刮控制 66
- Ⓑ 方向盘左侧按钮，用于：
 - 巡航控制 86
 - 视听系统 116
- Ⓒ 组合仪表 108
- Ⓓ 方向盘右侧按钮，用于：
 - 视听系统 116
- Ⓔ 抬头显示系统（HUD） 99
- Ⓕ 换挡杆 56
- Ⓖ 多媒体显示屏 121
- Ⓗ 空调控制面板，包含：
 - 危险警告灯 63
- Ⓘ 前排挂钩
- Ⓙ 储物箱 176
- Ⓚ 出风口 165
- Ⓛ 后背门控制按钮
- Ⓜ 油箱门解锁按钮 136
- Ⓝ 制动踏板
- Ⓞ 加速踏板
- Ⓟ 前排手机无线充电区域 173
- Ⓠ 前排扶手储物盒开关 178
- Ⓡ 前排杯座 179
- Ⓢ 前排储物盒 177
- Ⓣ 第二排座椅一键复位按钮 153
- Ⓤ 灯光高度调节拨钮
- Ⓥ 第二排左侧座椅一键折叠按钮 153
- Ⓦ 第二排右侧座椅一键折叠按钮 153

空调控制面板

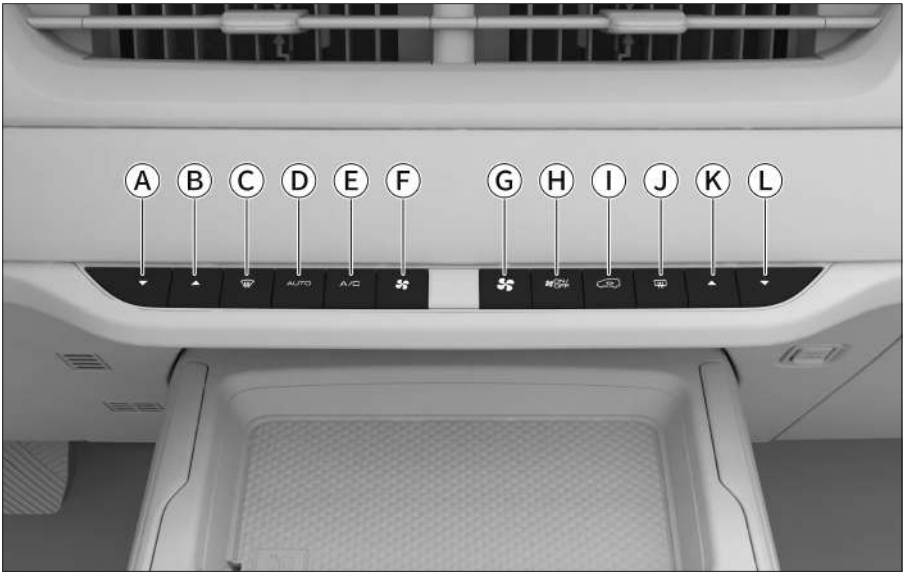

9985FDD3CBB8

- Ⓐ 驾驶员侧温度调低按钮
- Ⓑ 驾驶员侧温度调高按钮
- Ⓒ 前除霜按钮
- Ⓓ 自动模式按钮
- Ⓔ 制冷模式按钮
- Ⓕ 风量减小按钮
- Ⓖ 风量增大按钮
- Ⓗ 空调开闭按钮
- Ⓘ 循环模式按钮
- Ⓙ 后风窗及外后视镜除霜按钮
- Ⓚ 副驾驶员侧温度调高按钮
- Ⓛ 副驾驶员侧温度调低按钮

目录

开启与关闭

智能钥匙.....	18
取出机械钥匙.....	20
手机 APP.....	21
爱车界面.....	21
远程操控.....	21
蓝牙钥匙.....	23
前排车门.....	26
门锁设置.....	26
无钥匙进入系统锁止与解锁.....	26
中控按钮锁止和解锁.....	27
内扣手解锁.....	27
碰撞自动解锁.....	28
自动回防.....	28
滑移门.....	29
电动/手动滑移门.....	29
车外操作电动滑移门.....	30
车内操作电动滑移门.....	31
前排乘员操作电动滑移门.....	31
智能钥匙操作电动滑移门.....	31
自动感应开启滑移门.....	31
儿童锁.....	32
防夹功能.....	33
后背门.....	34
车窗.....	37
车窗遮阳帘.....	39

天窗.....	40
天窗遮阳板开闭.....	42
天幕遮阳帘开闭.....	43
机舱盖.....	45

启动与驾驶

电源模式.....	48
驾驶设置.....	50
方向盘.....	52
方向盘调节.....	52
方向盘加热.....	52
喇叭.....	52
后视镜.....	53
自动防眩目内后视镜.....	53
流媒体内后视镜.....	53
外后视镜调节.....	54
外后视镜设置.....	55
外后视镜除霜功能.....	55
换挡操作.....	56
挡位介绍.....	56
换挡方法.....	56
爬行功能.....	57
起步.....	57
停车.....	57
驻车制动.....	59
电动驻车制动 (EPB).....	59
自动驻车功能 (AVH).....	59

灯光控制.....	61	自适应巡航系统	86
灯光设置.....	61	智慧巡航系统.....	89
通过显示屏控制灯光	61	交通辅助	92
灯光控制.....	62	胎压监测系统 (TPMS)	94
灯光高度调节.....	63	声音提示系统 (AVAS)	95
危险警告灯	63	疲劳驾驶提醒系统 (DFM)	96
昼间行车灯	63	不停车电子收费系统 (ETC)	97
紧急制动报警.....	64	抬头显示系统 (HUD)	99
阅读灯.....	64	行驶辅助系统	100
侧顶灯.....	64	行驶辅助系统安全提示	100
行李区照明灯.....	64	防抱死制动系统	100
氛围灯.....	64	电子制动力分配系统.....	100
雨刮控制.....	66	制动力辅助系统	100
前雨刮.....	66	牵引力控制系统	100
后雨刮.....	67	防侧翻系统	100
前雨刮设置	68	上坡辅助系统.....	100

驾驶辅助系统

泊车辅助系统	70	二次碰撞缓解系统.....	101
泊车辅助系统传感器	70	电动助力转向系统.....	101
泊车设置	71	陡坡缓降系统.....	101
防撞雷达	72	电子稳定控制系统.....	101
全景环视影像.....	72	动态方向稳定辅助系统	102
智能融合泊车系统	73	排放控制系统	103
倒车循迹.....	76	提示信息	103
智能驾驶辅助系统	78	氧传感器	103
智能驾驶辅助系统传感器.....	78	催化转化器	103
前向辅助	79	增压器.....	103
侧后辅助.....	83	燃油蒸发控制装置.....	103
车道辅助.....	84	曲轴箱排放控制装置.....	103
		车载诊断系统.....	103
		汽油颗粒捕集器	104

电源管理系统 105

仪表与显示屏

组合仪表 108

仪表概览 108

仪表控制 110

仪表指示灯 110

前排显示屏 116

方向盘按钮 116

外接设备 118

显示屏操作 118

副驾显示屏操作 119

多媒体显示屏状态栏 120

多媒体显示屏 121

快捷面板 122

导航场景 123

娱乐场景 127

系统设置 127

通讯 130

小 WEY 131

个人中心 131

时空之门 132

AI 实验室 133

儿童模式 133

咖啡生活 133

懂车专家 134

加油与充电

燃油加注 136

能耗助手 138

充电口 139

慢充（交流充电） 140

快充（直流充电） 142

电量储备 143

能量回收 144

舒适便捷装置

前排座椅 146

前排座椅头枕 146

前排座椅调节 146

座椅迎宾和记忆 148

前排座椅加热/通风 148

第二排座椅 150

第二排座椅头枕 150

第二排座椅调节（电动座椅） 150

第二排座椅调节（电动航空座椅） 151

第二排座椅记忆（电动航空座椅） 152

第二排座椅快捷进入（电动航空座椅） 153

第二排座椅加热/通风/按摩 154

座椅桌板 156

第三排座椅 157

第三排座椅头枕 157

第三排座椅调节 157

空调系统 159

空调控制面板 159

空调设置界面 161

空调系统使用建议 165

出风口 165

车载冰箱 167

车载冰箱控制面板 167

车载冰箱设置界面.....	167
遮阳板.....	169
梳妆镜.....	170
电源插座.....	171
手机无线充电.....	173

储物装置

储物箱.....	176
前排储物盒.....	177
前排扶手储物盒.....	178
前排杯座.....	179
第二排座椅手机槽.....	180
第二排杯座.....	181
第三排杯座.....	182
瓶座.....	183
行李区.....	184

安全乘车

安全带.....	188
正确佩戴安全带.....	188
三点式安全带的使用方法.....	189
前排安全带高度调节.....	190
预紧式安全带.....	190
安全气囊.....	192
安全气囊.....	192
正面安全气囊.....	194
侧面安全气囊.....	195
帘式安全气囊.....	196
儿童约束系统.....	197
儿童座椅安全须知.....	197
儿童座椅的固定点.....	197

推荐的儿童座椅分类.....	199
儿童座椅的安装方法.....	200
整车防盗系统.....	203
紧急切断系统.....	204
事故数据记录器（EDR）.....	205
信息安全.....	207
高压安全.....	210
高压警示标贴.....	210
车辆诊断维修模式.....	211
电池安全开关.....	212
紧急切断点.....	212

建议与保养

行车规范.....	214
行车前.....	214
行车中.....	214
乘车注意事项.....	216
停放车辆.....	216
经济驾驶.....	216
磨合期驾驶建议.....	218
恶劣环境驾驶建议.....	219
雾天驾驶.....	219
雨天驾驶.....	219
涉水驾驶.....	219
炎热季节驾驶.....	220
寒冷季节驾驶.....	220
车辆保养的必要性.....	223
机舱内保养.....	224
机舱布置.....	224
风窗洗涤液.....	224

发动机机油	225
发动机/驱动电机冷却液	226
制动液	226
散热器、风扇	227
蓄电池	228
保险丝检查与更换	229
前雨刮片更换	231
后雨刮片更换	232
车灯保养	233
天窗保养	234
滑轨保养	235
轮胎保养	236
车外保养	238
车内保养	239
防腐蚀措施	241
车辆长期存放	242
关于动力电池回收	243
定期维护保养表	244

车辆需要举升时	261
轮胎异常时	262
车辆发生事故时	264
车辆需要牵引时	266
蓄电池亏电时	268
钥匙电池亏电时	269
发动机过热时	271
紧急救助系统	272

技术数据

车辆识别号	276
微波窗口	277
发动机编号	278
整车参数	279
动力参数	280
底盘参数	281
油液参数	282
座椅参数	283

异常情况处理

车门紧急解闭锁	250
电动滑移门自学习	252
后背门紧急解锁	253
车窗初始化	254
天窗初始化	255
天幕遮阳帘初始化	256
仪表和多媒体重启	257
蓄电池断开或 OTA 升级后	258
仪表提示挡位需要自学习时	259
随车工具	260

1

开启与关闭

智能钥匙	18
取出机械钥匙	20
手机 APP	21
前排车门	26
滑移门	29
后背门	34
车窗	37
车窗遮阳帘	39
天窗	40
天窗遮阳板开闭	42
天幕遮阳帘开闭	43
机舱盖	45

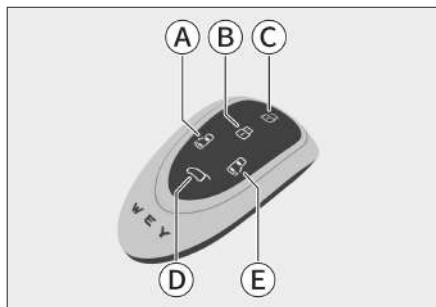

2CBB5A64DEA2

Ⓐ 左侧滑移门控制按钮

连续按压两次此按钮，可打开或关闭左侧滑移门。

Ⓑ 锁止按钮

按压此按钮，可以锁止车门。

长按此按钮，可以锁止车门，同时自动关闭车窗和天窗。

连续按压两次此按钮，可以开启寻车功能，以便您在停车场等场所快速找到车辆。

i 提示

- › 通过多媒体显示屏 车辆设置 → 【光效】 → 【灯光设置】 → 【寻车提醒】，可以设置开启寻车功能后的提醒方式。
- › 所有车门、机舱盖以及后背门均处于锁止状态时方可开启寻车功能。

Ⓒ 解锁按钮

按压此按钮，可以解锁所有车门以及后背门。

Ⓓ 后背门控制按钮

电源模式处于 OFF 模式时，连续按压两次此按钮，可以打开后背门。再次按压此按钮，关闭后背门。

i 提示

后背门打开或关闭过程中，按压此按钮，后背门将停止运行。

Ⓔ 右侧滑移门控制按钮

连续按压两次此按钮，可打开或关闭右侧滑移门。

i 提示

滑移门在运行过程中，按压钥匙上的滑移门控制按钮，滑移门停止运行。此时，在 2 秒内再次按压滑移门控制按钮，滑移门将继续运行；2 秒之后需连续按压两次滑移门控制按钮，滑移门方可继续运行。

! 警告

电源模式处于 ON 模式时，也可通过钥匙上的按钮控制滑移门。因此，行车中请勿操作滑移门控制按钮，以免危险发生。

i 提示

- › 离开车辆时，请带走智能钥匙。
- › 使用智能钥匙时，请勿距离车辆过远（约 20 米范围内），否则智能钥匙可能失效。
- › 智能钥匙的电池电量是影响智能钥匙工作范围的主要因素。若仪表提示智能钥匙电池电量不足或智能钥匙不起作用时，请尽快更换新电池。（▷ 第 269 页）
- › 智能钥匙电池电量不足时，可使用机械钥匙解锁或锁止车门。（▷ 第 250 页）

⚠ 注意

智能钥匙包含电子元件，应遵守以下说明，以防损坏智能钥匙：

- › 请勿将钥匙放置在高温处，例如仪表盘上。
- › 请勿将其随意拆解。
- › 请勿使用钥匙敲击其他物体或使其跌落。
- › 请勿将钥匙浸入水中或在超声波洗涤器中清洗。
- › 请勿将钥匙与发射电磁波的装置放在一起，例如移动电话。

⚠ 注意

- › 不得擅自更改发射频率、加大发射功率（包括额外加装射频功率放大器），不得擅自外接天线或改用其他发射天线。
- › 使用时不得对各种合法的无线电通信业务产生有害干扰，一旦发现有干扰现象时，应停止使用，并采取措施消除干扰后方可继续使用。
- › 使用时可能会受各种无线电设备的干扰，导致功能短暂失效。

取出机械钥匙

机械钥匙位于智能钥匙内部，使用时需先将其取出。操作方法如下：

1. 撬开钥匙后盖。

用布包裹的小号平头螺丝刀，撬动图示中箭头所指位置。当卡扣松脱后，沿着缝隙往左右两边继续慢慢撬动，直至可以取下整个后盖。



3BCBFDAD74A5

2. 取出机械钥匙。



2A3AA4F0871F

3. 将机械钥匙的手柄旋转至使用状态。

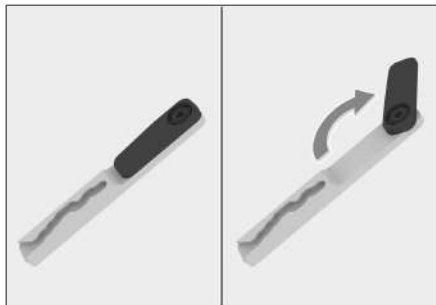

BDE98F457F4B

⚠ 注意

- › 机械钥匙的手柄只能向一个方向旋转，达到最大旋转角度后请勿继续用力旋转。
- › 取出机械钥匙时，注意不要触摸或移动其他任何部件。
- › 不使用机械钥匙时，请尽快将其放回原位并安装好钥匙后盖。

钥匙号码牌

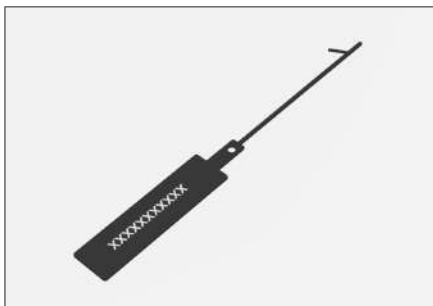

CF57495B4062

请妥善保管钥匙号码牌。因为钥匙号码牌上有用于配备新机械钥匙的编码，只有凭此编码才能向服务商要求配机械钥匙。

i 提示

在购买或转让车辆时，需将此号码牌一起交付车主。

爱车界面

您购买车辆后，在长城公司的手机 APP 软件绑定车主账号，通过操作手机 APP 或随身携带手机，您可享受到更便捷的用车服务（例如解锁车门、启动车辆等）。详情可咨询您购车时的经销商。



D6222A02944F

① 车辆状态显示区域

显示车辆位置、续航里程、门锁状态、车门状态、车窗状态等信息。

触摸车辆图片切换至车况数据界面，可查看车辆胎压、胎温、行驶总里程、剩余油量、续航里程、动力电池电量等信息。

触摸车辆位置，可查看自身位置、车辆位置、创建电子围栏等。

② 车辆控制区域

可使用远程操控或蓝牙钥匙操控车辆相应功能，方便您的出行，并获得更舒适的驾乘体验。

提示

为了给您更好的体验，手机 APP 会不定期更新，具体功能及界面请以最新版本软件为准。

远程操控

保持手机、车辆网络通信状态良好，触摸【网络】按钮，进入远程操控模式。

提示

车辆车联网网络信号畅通，车辆电源模式处于 OFF 模式时，才可使用手机 APP 远程操控车辆。



A397C7D1177F

手机 APP

车辆控制

触摸相应的功能按钮，可以远程控制车辆。

i 提示

执行闭锁、关车窗等指令后，请注意在手机 APP 中查看车辆状态，确认各指令已执行到位。

空调模式

可以远程操控空调系统。

触摸【极速升温】或【极速降温】按钮，自动开启空调并将温度调至最高或最低。

触摸【车内温度】显示区域，进入空调模式设置界面。

› 【空气净化】：开启此功能后，空调系统产生的等离子随空气在车内流通，可有效净化空气、消除静电和空气中的浮游菌等有害物质，提高舒适性。

› 【座舱清洁】：开启此功能后，空调系统将以外循环模式及最大风量工作一段时间，远程对车辆进行通风换气。

智能座舱清洁功能工作过程中，打开车门，智能座舱清洁功能自动关闭。

触摸【预约】按钮，可以预约开启智能座舱清洁功能。

i 提示

使用智能座舱清洁功能时，需确保满足以下条件：

- › 车辆已锁止，整车防盗已激活。
- › 车辆未处于充电状态且未连接充电桩。
- › 动力电池电量满足功能开启条件。

动力电池电量不足时，可能导致此功能无法使用或异常结束。

i 提示

请勿在车辆外部环境非常恶劣时使用此功能。

› 【AUTO 空调】：可以开启车辆空调并设置空调温度、运行时长等功能。

› 触摸  前除霜按钮，可以开启或关闭前除霜功能。此时可以逐步缓解前车窗玻璃和侧门玻璃结霜或起雾现象。

› 触摸  后除霜按钮，可以开启或关闭后除霜功能。此时可以逐步缓解后车窗玻璃的结霜现象。

舒适模式

可以远程操控座椅加热或通风、方向盘加热。

› 【座椅】：可以开启座椅加热或通风并设置档位、运行时长等功能。

› 【方向盘加热】：可以开启方向盘加热并设置运行时长等功能。

一键舒适

可以选择远程开启或关闭的功能，包含空调系统、座椅加热或通风、方向盘加热。

› 【空调控制】：可以调整空调温度并设置运行时长。

› 【座椅控制】：可以开启座椅加热或通风并设置档位、运行时长。

› 【方向盘加热】：可以开启方向盘加热并设置运行时长。

触摸【预约】按钮，可以设置预约项目并添加预约时间，开启预约后系统会按照预约的时间自动开启预约项目。

电池管理

可以查看动力电池包剩余电量及纯电续航里程。

- › 【预约充电】：可以开启或关闭预约充电功能并设置充电起止时间，连接慢充充电枪后，在预约时间内对车辆进行充电。
- › 【电池包智能热管理】：可以开启或关闭电池包预约加热、主动保温、插枪保温。
 - › 【电池包预约加热】：此功能可实现在寒冷天气时，未连接充电枪，车辆将根据预约用车时间提前将电池包加热到合适的温度，从而获得更好的动力性能体验。
 - › 【电池包主动保温】：此功能可实现在未连接充电枪时将电池包温度保持在合理范围内，以保证电池性能。
 - › 【电池包插枪保温】：此功能可实现在慢充充电结束且未拔出充电枪时，将电池包温度保持在合理范围内。

i 提示

- › 动力电池电量低时，无法使用电池包加热或保温功能。
- › 车门解锁，该功能自动关闭，
- › 车辆上电，如远程开启空调、开启座舱清洁功能等，该功能自动关闭。
- › 该功能使用动力电池电量，会缩短续航里程。

紫外线杀菌

可以远程开启紫外线杀菌灯，灭杀车内的细菌，保持空气洁净，消除异味。

紫外线杀菌灯工作约 20 分钟后将自动关闭。

! 警告

- › 车内有人员或宠物时，禁止开启紫外线杀菌灯。否则，会对人员或宠物造成伤害。
- › 使用紫外线杀菌灯后，请勿立即进入车内，建议等待约 30 分钟后再进入车内。

i 提示

使用紫外线杀菌灯时，必须满足以下条件。否则，紫外线杀菌灯功能将无法开启或自动关闭。

- › 整车防盗系统处于设防状态。
- › 所有车窗处于关闭状态。
- › 天窗处于关闭状态。

自动感应开启滑移门

自动感应开启滑移门功能可实现在预约时间范围内携带有效的智能钥匙靠近车辆，车辆自动开启相应的滑移门，以便您进入车内。

关于感应滑移门更多介绍，请参见自动感应开启滑移门。（▷ 第 31 页）

蓝牙钥匙

蓝牙钥匙不仅能实现智能钥匙的所有功能，还能实现遥控车辆泊入或泊出，使您的出行生活更便利。

触摸【蓝牙】按钮，待手机蓝牙与车辆蓝牙建立有效连接后，进入蓝牙钥匙模式。



072E965B6D9A

当满足下列条件时，可使用蓝牙钥匙：

- › 需要手机 APP 端完成激活，或者被分享蓝牙钥匙。
- › 手机 APP 处于运行状态。
- › 手机蓝牙开启，且手机与车辆已建立蓝牙连接。
- › 手机位于车内或车门附近。

i 提示

- › 蓝牙钥匙功能需手机系统版本为安卓 6.0 及以上，iOS 11.0 及以上，且蓝牙协议需要 4.2 及以上。
- › 为节省能耗，车辆锁止后，不使用蓝牙钥匙时，建议及时断开蓝牙连接，或关闭手机 APP 并关闭后台运行。
- › 刷机（ROOT）过的手机（如外版手机刷机或国内版手机等）上，可能无法正常正常使用长城公司的手机 APP，因为这些手机存在信息泄漏风险。

车辆控制

手机蓝牙与车辆蓝牙建立有效连接后，触摸相应的功能按钮，可以控制车辆。

蓝牙泊车

触摸【蓝牙泊车】按钮，根据手机提示完成遥控泊出。

i 提示

通过多媒体显示屏  车辆设置→【智驾】→【泊车辅助】→【蓝牙泊出自动解锁】，可以开启或关闭蓝牙泊出自动解锁功能，功能开启后，在使用蓝牙泊出系统完成泊出操作后，自动解锁车辆。

关于蓝牙泊车更多介绍，请参见智能融合泊车系统。（▷ 第 73 页）

激活蓝牙钥匙

首次使用蓝牙钥匙时，需在手机 APP 端激活蓝牙钥匙，详情可咨询您购车时的经销商。

1. 使用智能钥匙解锁并启动车辆，打开手机 APP 和手机蓝牙，激活蓝牙钥匙过程中，保持手机位于车内前排座椅附近。
2. 在手机 APP 爱车界面，触摸【蓝牙】按钮，再次触摸弹出的【激活】按钮，根据手机提示，启用蓝牙钥匙，开始激活程序。

若显示激活失败或无法激活，可重启手机 APP 或重启多媒体显示屏后，再重新开始激活蓝牙钥匙。

i 提示

若仍无法成功激活，可能是以下原因造成，请按以下方法操作：

- › 没有使用智能钥匙启动车辆，需使用智能钥匙启动车辆。
- › 配对码输入错误时无法激活，需重新激活蓝牙钥匙。

- › 手机杀毒软件可能会拦截配对码弹窗，需在手机中关闭弹窗拦截。
 - › 手机蓝牙中已连接了“GWM + VIN 码尾号”的其他蓝牙设备，需进入手机蓝牙中，忽略此蓝牙设备。
 - › 输入法不显示或无法输入配对码，可在手机中还原输入法，或卸载第三方输入法后重启手机。
 - › 显示配对码不正确，可能是手机误判定“GWM + VIN 码尾号”的蓝牙设备是音频设备，可在手机蓝牙界面忽略此设备。
 - › 一直显示蓝牙连接中，可在手机蓝牙界面忽略“GWM + VIN 码尾号”的蓝牙设备。
- › **【蓝牙感应】**：手机蓝牙与车辆蓝牙建立有效连接后，携带手机蓝牙钥匙即可实现无钥匙进入、开启后背门、启动车辆。

分享蓝牙钥匙

通过手机 APP 可对您的家人或朋友进行授权，以便于您的家人或朋友可以操作车辆的部分功能。

1. 通过手机 APP  车辆信息 → **【钥匙管理】** → **【分享管理】** 界面，可创建分享人、分享的蓝牙钥匙权限、设置分享有效期等。
2. 分享成功后，被分享人即可使用车辆。

提示

被分享人须提前注册手机 APP 账号。

钥匙管理

通过手机 APP  车辆信息 → **【钥匙管理】** 界面，可设置蓝牙钥匙功能。

- › **【蓝牙钥匙开关】**：可开启或关闭手机蓝牙钥匙功能。

前排车门

门锁设置

通过多媒体显示屏  车辆设置 → 【车身】，可以设置门锁的相关功能。

- › 【驻车自动解锁】：功能开启后，电源模式处于 ON 模式时，P 挡状态下解开安全带或安全带未系状态下切换至 P 挡时，所有车门自动解锁。
- › 【近车自动解锁】：功能开启后，携带智能钥匙靠近车辆，当距离前排车门把手约 1.5 米时，危险警告灯闪烁 2 次，所有车门及后背门自动解锁。

i 提示

- › 如果您无意解锁车门，却经过车辆的附近，车门可能自动解锁，请确认车门已锁止后再离开。
- › 为防止持续消耗蓄电池电量，所有车门及后背门锁止，约 48 小时后近车自动解锁功能失效，请使用其他方式解锁车门。

- › 【离车自动闭锁】：功能开启后，所有车门及后背门完全关闭，携带智能钥匙离开车辆，当距离前排车门把手约 5 米时，危险警告灯闪烁 1 次，所有车门及后背门自动锁止。

i 提示

离开车辆前，务必确认所有车门及后背门已完全关闭，否则车门无法主动锁止。

- › 【行车自动闭锁】：功能开启后，当车速超过 15 公里/小时后，所有车门以及后背门自动锁止。
- › 【钥匙解锁模式】：可以设置车门解锁模式。

若设置为【四门解锁】，当使用遥控钥匙解锁车门时，解锁所有车门。

若设置为【主驾解锁】，当使用遥控钥匙解锁车门时，仅解锁驾驶员车门。此时，再次按压智能钥匙解锁按钮，可以解锁其他车门。

- › 【闭锁提示】：可以设置锁止车门时车辆的提示方式。

无钥匙进入系统锁止与解锁

随身携带智能钥匙或蓝牙钥匙时，可通过车门把手上的传感器或按钮操作车门。

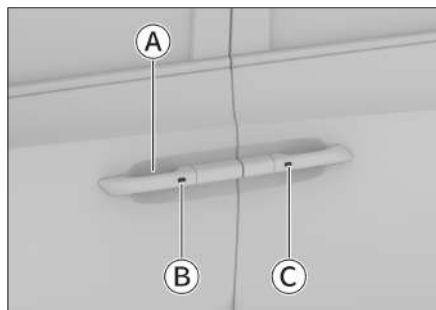

EEF87128220F

① 解锁传感器

前排车门把手内侧设有解锁传感器，触摸车门把手内侧，可解锁所有车门以及后背门。此时，危险警告灯闪烁 2 次。

② 锁止按钮

按压此按钮，可以锁止所有车门以及后背门。

③ 解锁按钮

按压此按钮，可以打开相应的电动滑移门，同时解锁所有车门以及后背门。此时危险警告灯闪烁 2 次。

车门处于解锁状态时，直接拉动车门把手，可以打开或关闭相应的电动滑移门。

i 提示

成功锁止所有车门及后背门后，车辆将根据多媒体显示屏中设置的【闭锁提示】做出反馈（闪灯或鸣笛）。

锁止车门时，如果车辆未做出反馈（闪灯或鸣笛），请检查所有车门、后背门及机舱盖是否完全关闭。

i 提示

使用智能钥匙时

- › 只能操作检测到智能钥匙的车门。
- › 如果戴着手套去操作车门把手，可能无法解锁或锁止车门。
- › 此系统无线电波较弱，当周围有其他无线电设备或者被障碍物遮挡时，智能钥匙和车辆之间的通信可能受到影响，导致系统无法正常工作。
- › 每次成功锁止或解锁车门后，此系统将停止工作 3 秒。

使用蓝牙钥匙时

- › 欲通过蓝牙钥匙解锁或锁止车门时，需手机在车辆附近并已实现与车辆蓝牙的连接。
- › 此系统无线电波较弱，当周围有其他无线电设备或者被障碍物遮挡，或遇到阴雨天气时，手机和车辆之间的通讯可能受到影响，导致有效距离缩短，甚至无法正常工作。
- › 由于手机品牌不同，蓝牙钥匙有效距离略有不同。
- › 建议在不使用蓝牙钥匙时，关闭手机 APP 或手机蓝牙。
- › 如果戴着手套去操作车门把手，可能无法解锁或锁止车门。

- › 每次成功锁止或解锁车门后，此系统将停止工作 3 秒。

中控按钮锁止和解锁

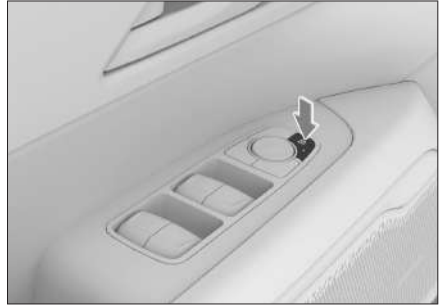

AF7C152F4B4B

中控按钮位于驾驶员侧车门上。确保所有车门已关好，按压中控按钮可以锁止或解锁所有车门。

按钮指示灯点亮，表示车门已锁止。

按钮指示灯熄灭，表示车门已解锁。

内扣手解锁

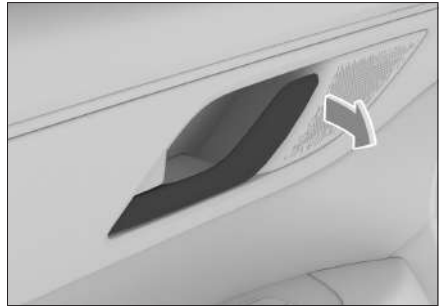

EEEE1E1F7383

拉动驾驶员侧车门内扣手，可以直接打开驾驶员侧车门。

在车门锁止状态下，拉动副驾驶员侧车门内扣手可解锁车门，再拉动一次可打开副驾驶员侧车门。

前排车门

碰撞自动解锁

电源模式处于 ON 模式时，系统检测到碰撞时，所有车门自动执行解锁操作。

自动回防

机舱盖关闭，所有车门及后背门锁止，此时通过以下方式成功解锁车门后，若在 30 秒内电源模式、所有车门、后背门及机舱盖状态未发生变化，则所有车门及后背门自动锁止。

- › 通过无钥匙进入系统解锁车门。
- › 通过近车自动解锁功能解锁车门。
- › 通过钥匙上的解锁按钮解锁车门。
- › 通过远程控制系统解锁车门。

电动/手动滑移门

滑移门模式

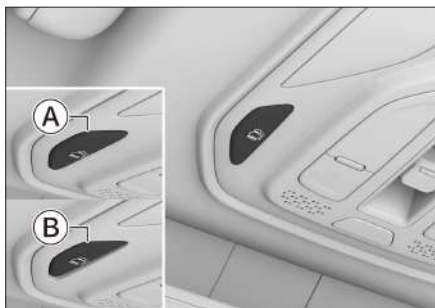

Ⓐ 电动滑移门模式（按钮弹起）

Ⓑ 手动滑移门模式（按钮按下）

i 提示

油箱门或充电口盖处于打开状态时，同侧的滑移门将无法正常打开。

操作电动滑移门时，请遵守以下注意事项。否则可能导致严重伤害甚至死亡。

- › 使用车门把手打开或关闭电动滑移门时，车门开始运行后应立即将手从车门把手移开。如果车门运行过程中仍握住车门把手，则手、手指、手腕等可能会受到强大的拉力。
- › 检查周围区域的安全性以确保无障碍物且无身体及个人物品被夹住的可能。
- › 在车窗打开的情况下打开或关闭滑移门时，确保身体的所有部位未接触车窗。
- › 如果附近有人，应确保他们的安全并让他们知道滑移门即将打开或关闭。
- › 在坡道上时，滑移门可能会意外打开或关闭。

i 提示

滑移门在运行过程中，若同时使用多个控制按钮操作滑移门（如：阅读灯、智能钥匙或车门把手上的控制按钮等），滑移门可能会停止运行。

操作手动滑移门时，请遵守以下注意事项。否则可能导致身体某些部位被夹住，造成严重伤害甚至死亡。

- › 打开或关闭滑移门时，应彻底检查以确保周围区域安全。
- › 在车窗打开的情况下打开或关闭滑移门时，确保身体的所有部位未接触车窗。
- › 如果附近有人，应确保他们的安全并让他们知道滑移门即将打开或关闭。
- › 请勿将滑移门停在半开位置，因为滑移门不会锁止在此位置。在坡道上，滑移门可能会意外移动。
- › 车辆停在坡路上时，滑移门打开或关闭的速度可能比平时运行得更快，因此应特别小心，不要使车门碰伤或挤伤人员。
- › 车辆停在下坡路上时，乘员上下车时应完全打开滑移门。车门打开的同时请勿操作车门把手或内扣手，否则车门可能突然自行关闭并导致人员受伤。

滑移门自吸锁

本车配备有滑移门自吸锁，如果滑移门微开，则自吸锁可以自动将其完全关闭。如果短时间内反复打开或关闭滑移门，自吸锁将暂时失效。等待一段时间后，打开电动滑移门一次然后关闭，自吸锁将恢复正常。

滑移门

⚠ 警告

- › 滑移门自吸锁开始工作前需要几秒钟的时间。小心不要使手指或其他物体被滑移门夹住，否则可能导致骨折或其他严重伤害。
- › 取消电动滑移门后，自吸锁仍能正常工作，在关闭滑移门时应小心谨慎。
- › 车内锁钮或儿童锁处于锁定时应格外谨慎，小心不要使手指或其他物体被滑移门夹住，因为此时任何操作都无法使自吸锁停止工作，可能导致骨折或其他严重伤害。

电动滑移门运行提示音

- › 电动滑移门打开或关闭时，发出“嘀”一声长鸣提示音。
- › 电动滑移门运行过程中，发出连续“嘀、嘀、嘀”的提示音。
- › 电动滑移门中途停止时，发出“嘀”一声提示音。
- › 操作电动滑移门但运行条件不成立时，发出“嘀、嘀”两声提示音。
- › 电动滑移门中途运行停止后，若车速大于3公里/小时，发出持续长鸣提示音。
- › 电动滑移门运行完毕但未到完全关闭状态，发出持续长鸣提示音。

车外操作电动滑移门

车门把手打开或关闭

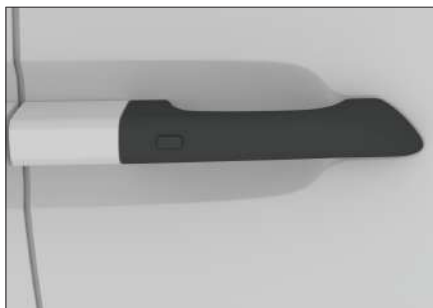

05EF1C77A8E5

车门解锁时，向外拉动后排车外门把手后松开，电动滑移门自动打开或关闭。

解锁按钮打开或关闭

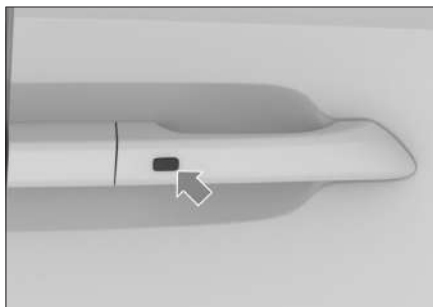

D8265955C8B7

触摸后排车外门把手上的解锁传感器，电动滑移门自动打开或关闭。

车内操作电动滑移门

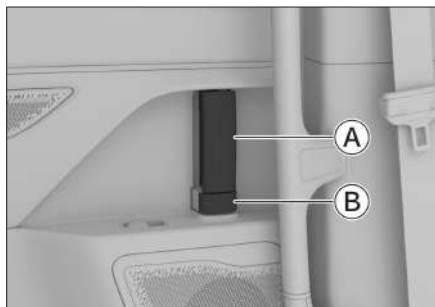

453CFF6586D4

Ⓐ 车门内扣手

车门处于解锁状态时，向后或向前拉动电动滑移门内扣手，电动滑移门自动打开或关闭。

Ⓑ 锁钮

向车辆前方或后方拨动锁钮，可锁止或解锁车门。

i 提示

使用内扣手打开后排滑移门时，请确保儿童锁为关闭状态，否则无法打开滑移门。

前排乘员操作电动滑移门



7AAC1CE2E926

按压前排阅读灯上的电动滑移门控制按钮，可自动打开（OPEN）或关闭（CLOSE）对应的电动滑移门。

i 提示

滑移门在运行过程中，若操作滑移门控制按钮，滑移门将停止运行。

智能钥匙操作电动滑移门

请参见钥匙按钮介绍。（▷ 第 18 页）

! 警告

- ▷ 滑移门中途停止运行后，通过智能钥匙或手机 APP 上的滑移门控制按钮，只能执行滑移门打开操作，以防夹伤其他人员。
- ▷ 滑移门因触发防夹功能中途停止运行时，智能钥匙和手机 APP 上的滑移门控制按钮将暂时失效，以防因误操作再次夹伤人员。

自动感应开启滑移门

功能简介

自动感应开启滑移门功能可实现在预约时间范围内携带有效的智能钥匙靠近滑移门，车辆自动开启相应的滑移门，以便您进入车内。

i 提示

- ▷ 使用此功能时，请注意查看手机 APP 上的提示信息。
- ▷ 超出预约时间或滑移门成功自动感应开启后，此功能自动关闭。若想再次使用，需重新开启此功能。
- ▷ 重复多次预约开启此功能时，预约时间从最后一次预约成功的时刻开始重新计时。

滑移门

使用手机 APP 预约

车辆处于静止状态时，可通过手机 APP 远程预约开启或关闭自动感应开启滑移门功能。

详情请咨询您购车时的经销商。

i 提示

- › 手机 APP 可设置预约时间。
- › 手机 APP 可单独预约左侧或右侧滑移门自动开启，也可同时预约左右两侧滑移门自动开启。

使用智能钥匙预约

电源模式处于 OFF 模式时，可通过智能钥匙预约自动感应开启滑移门功能。方法如下：

- › 在 2 秒内依次按压智能钥匙上的锁止按钮和左侧滑移门控制按钮，可预约左侧滑移门自动开启。
- › 在 2 秒内依次按压智能钥匙上的锁止按钮和右侧滑移门控制按钮，可预约右侧滑移门自动开启。

i 提示

- › 使用智能钥匙预约开启此功能时，预约时间默认为 20 分钟。
- › 智能钥匙仅可单独预约左侧或右侧滑移门自动开启，不能同时预约左右两侧滑移门自动开启。
- › 使用智能钥匙预约开启此功能后，在预约时间内可通过手机 APP 手动关闭此功能。

- › 使用智能钥匙预约开启此功能后，在预约时间内相应的滑移门无法使用智能钥匙再次预约。如果需要重新预约此滑移门的自动感应开启，需先通过手机 APP 手动关闭，方可使用智能钥匙重新预约成功。
- › 使用智能钥匙预约开启此功能后，在预约时间内若相应的滑移门一直处于开启状态，则必须使用除智能钥匙外的其他方式关闭此滑移门，然后再携带智能钥匙从此滑移门处远离车辆，在预约时间内再次靠近此滑移门时，滑移门方可自动感应开启。

儿童锁

如果车内载有儿童，建议坐在相对安全的后排座椅上，后排滑移门装配了儿童锁，可以防止儿童意外打开车门。



6AF0670A3B57

向下拨动拨杆可开启儿童锁；向上拨动拨杆可以关闭儿童锁。

i 提示

开启儿童锁后，只有从车外拉动车门把手，才能打开车门。

警告

只有后排滑移门装配有儿童锁，如果儿童独自在后排，请同时开启后排两侧滑移门上的儿童锁，以免车门意外打开而导致事故发生。

防夹功能

电动滑移门自动关闭过程中，如果感知到移动路径上有障碍物阻挡时，电动滑移门将停止关闭并向反方向运行一段距离。

警告

- › 禁止使用身体的任何部位来测试防夹功能。
- › 电动滑移门在接近关闭位置时，防夹功能不工作。关闭电动滑移门时务必确认车内外人员处于安全位置，否则可能造成严重的人身伤害。



后背门

打开

为安全起见，请在停车状态下，通过以下方法打开后背门：

⚠ 注意

打开后背门时，务必确认车辆后方及上方附近没有任何障碍物，以免对车辆造成损坏。

- › 电源模式处于 OFF 模式时，连续按压 2 次钥匙上的  后背门控制按钮。
- › 驾驶员侧车门为解锁状态时，按压驾驶员侧车门上的  后背门控制按钮。



D1DE8E0C14B4

- › 驾驶员侧车门为解锁状态或随身携带智能钥匙时，按压后背门上的微动开关。



01A446D7AAFD

- › 装备电动感应后背门的车辆，若已开启后背门感应开启功能，随身携带智能钥匙时，向后背门下方区域做踢腿动作。

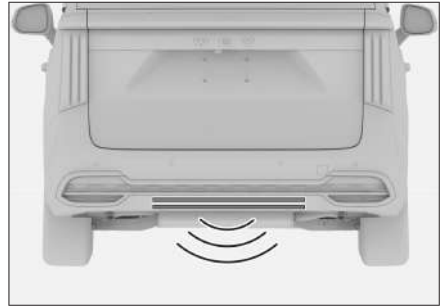

C7AF63431BE1

通过多媒体显示屏  车辆设置 → 【车身】 → 【感应后背门】，可开启或关闭后背门感应开启功能。



关闭

后背门处于打开状态时，可通过以下方法关闭后背门：

- › 按压后背门上的  后背门控制按钮。



793A531679E2

- › 驾驶员侧车门为解锁状态时，按压驾驶员侧车门上的  后背门控制按钮。
- › 电源模式处于 OFF 模式时，按压钥匙上的  后背门控制按钮。
- › 装备电动感应后背门的车辆，若已开启后背门感应开启功能，向后背门下方区域做踢腿动作。

通过多媒体显示屏  车辆设置 → 【车身】 → 【感应后背门】，可开启或关闭后背门感应开启功能。

提示

- › 做踢腿动作时，使脚靠近后保险杠且脚尖踢入保险杠下方至少 10 厘米，但不要接触保险杠，然后迅速收回脚。否则，可能无法打开或关闭后背门。
- › 在保险杠下方做横向摆腿动作，后背门可能不会打开或关闭。
- › 如果在保险杠下保持踢腿动作时间过长或踢腿速度缓慢，后背门将不会打开或关闭。如果发生这种情况，请以更快速度重复踢腿动作。
- › 如果在多次踢腿后，后背门仍未打开，请稍等片刻后再次尝试。
- › 未携带智能钥匙的情况下，向后保险杠下方探测区域做类似踢腿的动作，也可以关闭后背门。

注意

使用洗车装置或使用高压清洗机洗车时，请确保智能钥匙不在后背门的探测范围内，以防后背门意外打开。

警告

- › 请务必确保仅在传感器的探测范围内做踢腿动作。否则，您可能会因触碰到排气系统而被烫伤。
- › 做踢腿动作时，确保平稳地站在地面上，并与车辆后部保持足够的间隙。否则，您可能失去平衡（例如：在冰面上时）。

- › 下列情况下，不要携带智能钥匙，以防后背门意外打开或关闭：

在车辆后方放置或拾捡物品时。

对车辆后部进行抛光等养护工作时。

警告

- › 若在后背门运动过程中执行后背门打开或关闭操作，后背门将停在当前位置。行车前，请确认后背门已完全关闭。
- › 禁止在后背门打开的状态下驾驶车辆。
- › 行李区内禁止载人。
- › 后背门附近有其他人员时，打开或关闭后背门时，应确保不会对其他人员造成伤害。
- › 关闭后背门时，请留意随身携带的包或领带等不要被后背门夹住。
- › 不要让儿童操作后背门，否则可能导致意外伤害。

注意

- › 某些情况下，如果需要手动打开或关闭后背门，请保持后背门缓慢且匀速的打开或关闭。禁止突然用力迫使后背门加速打开或关闭。
- › 在强风环境中打开后背门时，一定要小心。在强风作用下，可能会使后背门开度过大，造成后背门变形。
- › 若后背门被冻住或被冰雪覆盖时，不要强行打开后背门，先通过空调制热功能使车内温度上升后再打开后背门。紧急情况下必须打开后背门时，须浇温水使冰融化，待结冰位置松动后再尝试打开后背门。

后背门

- › 不要在后背门支撑杆上安装或粘贴任何饰品。
- › 不要横向用力拉动后背门，否则会导致支撑杆弯曲、变形。
- › 后背门在打开或关闭过程中，禁止过度用力迫使其反方向运行，否则可能造成人身伤害和后背门损坏。

i 提示

- › 环境温度低于 0°C 时，后背门支撑杆可能无法自动支起后背门，遇此情况，可手动上抬后背门将其打开。
- › 不要在后背门上安装沉重的附件，否则可能导致支撑杆无法顺利支起后背门。

防夹功能

后背门在自动关闭过程中遇到障碍物，当压力值达到一定值时，后背门将停止关闭或反转一定角度后停止运动。

⚠ 警告

- › 禁止使用身体的任何部位来测试后背门的防夹功能。
- › 后背门在完全关闭的瞬间，如果有物体被卡住，防夹功能将不能发挥作用。

开启角度设置

如果您需要对后背门的开启角度进行设置，请按以下方法进行操作：

1. 打开后背门，然后调整其到所希望的高度并保持住。
2. 长按后背门上的  后背门控制按钮，直至车辆发出灯光提示，后背门开启角度设置成功。

车窗设置

通过多媒体显示屏  车辆设置 → 【车身】，可以设置相应的自动关闭车窗功能。

▶ 【行车自动关窗】：功能开启后，当车速超过 80 公里/小时后，车窗自动关闭。

i 提示

此功能失效时，可能为蓄电池断电等原因导致车窗功能紊乱，此时需要对车窗进行初始化操作。（▷ 第 254 页）

▶ 【锁车关窗】：功能开启后，锁止车辆时自动关闭车窗和天窗。

⚠ 警告

开启此功能后，锁车前应确认所有乘员的头和手等部位均已离开车窗或天窗，否则可能造成严重伤害。

i 提示

开启此功能后，若锁止车门时车窗未自动关闭或车辆发出报警音，可能为蓄电池断电等原因导致车窗功能紊乱，此时需要对车窗进行初始化操作。（▷ 第 254 页）

i 提示

在车窗自动上升过程中，如果车窗和窗框间有障碍物，可能会触发防夹功能，必须确认车窗完全关闭后再离开。

开启与关闭

驾驶员侧车门上的车窗开关可以控制所有车窗，其他车门上的车窗开关仅可控制相应的车窗。

车窗开关的操作方法基本相同，下面以驾驶员侧车门上的车窗开关为例进行介绍。

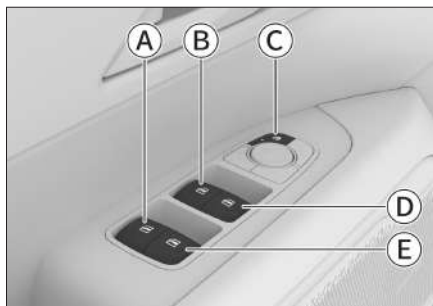

304028B75DD9

- ④ 后排左侧车窗开关
- ⑤ 驾驶员侧车窗开关
- ③ 车窗锁止开关
- ④ 副驾驶侧车窗开关
- ⑤ 后排右侧车窗开关

⚠ 警告

关闭车窗之前，应确认所有乘员的头和手等部位均已离开车窗。否则，会造成极为严重的伤害。

⚠ 注意

在低温环境下，车窗玻璃与窗框间可能结冰冻结，导致玻璃无法正常升降，此时请勿强行反复操作，以免损坏升降机构。待车内温度回升，玻璃解冻后方可正常升降。

i 提示

连续多次反复操作车窗开关后，为保护玻璃升降器电机，可能会触发过热保护功能，此时车窗开关将暂时失效。等待电机冷却后，车窗开关可自动恢复正常。

车窗

手动升降

- › 欲开启车窗时，轻微按压相应的车窗开关并保持住，直至车窗达到合适的位置后松开开关即可。
- › 欲关闭车窗时，轻微拉起相应的车窗开关并保持住，直至车窗达到合适的位置后松开开关即可。

一键升降

- › 按压车窗开关至超过压力点后松开，车窗会自动完全打开。如欲使其中途停住，拉起此开关即可。
- › 拉起车窗开关至超过压力点后松开，车窗会自动完全关闭。如欲使其中途停住，按压此开关即可。

i 提示

一键升降功能失效时，可能为蓄电池断电等原因导致车窗功能紊乱，此时需要对车窗进行初始化操作。（▷ 第 254 页）

紧急升窗

遇紧急情况时，拉起车窗开关至超过压力点并保持，车窗触发紧急升窗功能，此时车窗防夹功能不能发挥作用。

车窗锁止

驾驶员侧车门上设有车窗锁止开关。

按压车窗锁止开关，可以开启或关闭车窗锁止功能。功能开启后，将无法使用后排出门上的车窗开关控制相应车窗。

i 提示

- › 开关上指示灯点亮，表示车窗锁止功能已开启。

- › 开关上指示灯熄灭，表示车窗锁止功能已关闭。

! 警告

当车内载有儿童时，建议使其坐在相对安全的后排座椅上，并开启车窗锁止功能。

防夹功能

关闭车窗过程中，如果窗框与车窗之间有障碍物，当压力达到一定值时，车窗将停止关闭且自动下降一段距离。

! 警告

- › 禁止使用身体的任何部位来测试防夹功能。
- › 车窗在完全关闭的瞬间，如果有物体被卡住，防夹功能将不能发挥作用。
- › 车窗触发紧急升窗功能时，防夹功能将不能发挥作用。

i 提示

- › 在恶劣条件下，如低温、剧烈颠簸，玻璃上升过程中可能会触发防夹功能，无法顺利闭合，此时请拉起车窗开关至超过压力点进行关闭。
- › 当车窗一键升降功能出现异常，防夹功能将同时失效，可进行初始化操作使其恢复正常。（▷ 第 254 页）

车窗延时控制

将电源模式切换至 OFF 模式后的数秒内，仍可操作车窗。

车窗遮阳帘可遮挡光线，以及增强后排空间的私密性。

如欲使用车窗遮阳帘时，拉起拉手并将遮阳帘上的固定孔挂入车窗顶部的挂钩即可。

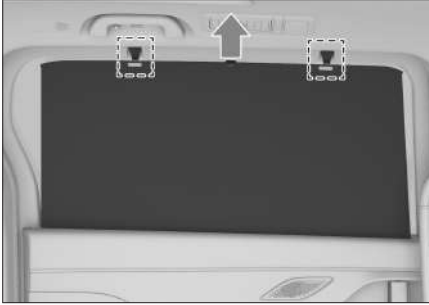

A9E19FF46DF3

天窗

警告

- › 行车中不要将手或头等部位从天窗伸出车外。如果刮蹭到车外物件或遇到紧急制动，容易造成严重人员伤害甚至死亡。
- › 关闭天窗时，注意不要夹到他人的手、头、颈等部位，以免造成严重人员伤害。
- › 不要让儿童操作天窗。

提示

- › 连续多次反复操作天窗开关后，为保护天窗电机，可能会触发热保护功能。此时，天窗功能将暂时失效，无法操作天窗。等待电机冷却后，天窗开关可自动恢复正常。
- › 天窗自动打开/关闭功能失效时，可能为蓄电池断电等原因导致天窗功能紊乱，此时需要对天窗进行初始化操作。
(▷ 第 255 页)

打开天窗

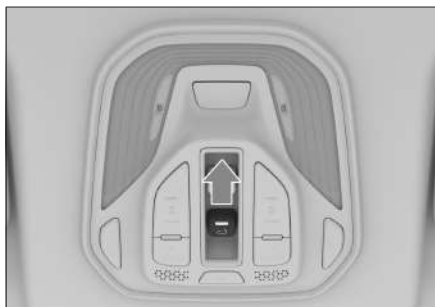

- › 手动打开：向后拉动天窗开关并保持，天窗倾斜至最大角度后停止；再次向后拉动天窗开关并保持，天窗逐渐打开。

欲使天窗中途停止，松开按钮即可。

- › 自动打开：向后拉动天窗开关并立即松开，天窗倾斜至最大角度后停止；再次向后拉动天窗开关并立即松开，天窗自动完全打开。

欲使天窗中途停止，再次操作按钮即可。

关闭天窗



- › 手动关闭：向前推动天窗开关并保持，天窗关闭。

欲使天窗中途停止，松开按钮即可。

- › 自动关闭：向前推动天窗开关并立即松开，天窗自动关闭。

欲使天窗中途停止，再次操作按钮即可。

防夹功能

如果天窗在自动关闭过程中遇到障碍物，天窗会停止并将返回一段距离。

警告

- › 尽管有防夹功能，仍有夹伤风险。
- › 在特殊情况下（例如障碍物较薄）无法中断关闭过程，因此尽管有防夹功能，仍要注意天窗关闭区域畅通无阻。
- › 禁止尝试利用身体的任何部位来测试防夹功能。

- › 天窗在完全关闭的瞬间，如果有物体被卡住，防夹功能将不能发挥作用。
- › 手动关闭天窗时，防夹功能将不起作用，小心不要夹住手指等身体部位。

天窗延时控制

将电源模式切换至 OFF 模式后的数秒内，仍可操作天窗。

自动关闭功能

- › 电源模式处于 OFF 模式时，如果雨量光线传感器感应到雨雪等情况，天窗将自动关闭。

i 提示

如果雨势过小，天窗可能不会自动关闭，必须确认天窗完全关闭后再离开。

- › 行车中，当车速超过 120 公里/小时，且持续时间超过 3 秒时，天窗将自动关闭。

i 提示

- › 若 3 秒内车速降至低于 120 公里/小时，天窗将不会自动关闭。
- › 天窗运行过程中，若车速超过 120 公里/小时，天窗将继续保持原来的运行状态且不再触发天窗自动关闭功能。
- › 天窗自动关闭过程中，若操作天窗开关，将中断天窗自动关闭功能。
- › 行车中，若天窗已触发过自动关闭功能或功能被中断，车辆必须从静止状态再次加速到超过 120 公里/小时，且持续时间超过 3 秒时，才可再次触发天窗自动关闭功能。

天窗遮阳板开闭

打开天窗时，天窗遮阳板会随之自动打开。
天窗处于关闭状态时，向后拉动天窗遮阳板可将其打开，向前拉动天窗遮阳板可将其关闭。

注意

- › 天窗处于打开状态时，请勿关闭天窗遮阳板。请确保天窗完全关闭后再手动关闭天窗遮阳板，以免损坏天窗遮阳板。
- › 请勿用力挤压天窗遮阳板，以免遮阳板脱落或损坏。
- › 长时间停放车辆时，建议关闭天窗遮阳板，以防长时间曝晒使车内温度升高而损伤内饰。

警告

- › 关闭天窗遮阳板时，注意不要夹到他人的手、头、颈等部位，以免造成严重人员伤亡。
- › 不要让儿童操作天窗遮阳板。

⚠ 警告

- › 关闭天幕遮阳帘时，注意不要夹到他人的手或头等部位，以免造成严重人员伤害。
- › 不要让儿童操作天幕遮阳帘。

⚠ 注意

- › 请勿用力挤压天幕遮阳帘，以免遮阳帘脱落或损坏。
- › 长时间停放车辆时，建议关闭天幕遮阳帘，以防长时间曝晒使车内温度升高而损伤内饰。

打开天幕遮阳帘

前排乘员可通过阅读灯上的遮阳帘开关，打开天幕遮阳帘：

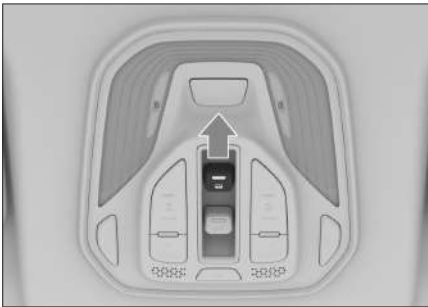

5ACBC77C3EF2

- › 手动打开：向后拉动遮阳帘开关并保持，遮阳帘逐渐打开。
欲使遮阳帘中途停止，松开遮阳帘开关即可。
- › 自动打开：向后拉动遮阳帘开关并立即松开，遮阳帘自动打开。
欲使遮阳帘中途停止，再次操作遮阳帘开关即可。

后排乘员可通过顶棚上的遮阳帘控制按钮，打开天幕遮阳帘：

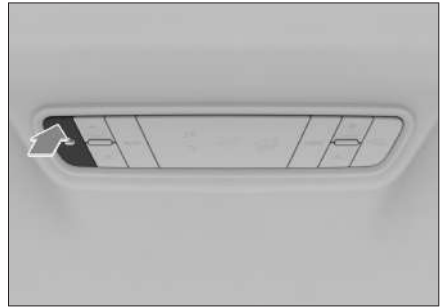

22303E3012E6

- › 手动打开：按压遮阳帘按钮靠近车辆尾部的一端并保持，遮阳帘逐渐打开。
欲使遮阳帘中途停止，松开遮阳帘按钮即可。
- › 自动打开：按压遮阳帘按钮靠近车辆尾部的一端并立即松开，遮阳帘自动打开。
欲使遮阳帘中途停止，再次操作遮阳帘按钮即可。

关闭天幕遮阳帘

前排乘员可通过阅读灯上的遮阳帘开关，关闭天幕遮阳帘：



128E71071CBE

- › 手动关闭：向前推动遮阳帘开关并保持，遮阳帘逐渐关闭。
欲使遮阳帘中途停止，松开遮阳帘开关即可。

天幕遮阳帘开闭

› 自动关闭：向前推动遮阳帘开关并立即松开，遮阳帘自动关闭。

欲使遮阳帘中途停止，再次操作遮阳帘开关即可。

后排乘员可通过顶棚上的遮阳帘控制按钮，关闭天幕遮阳帘：

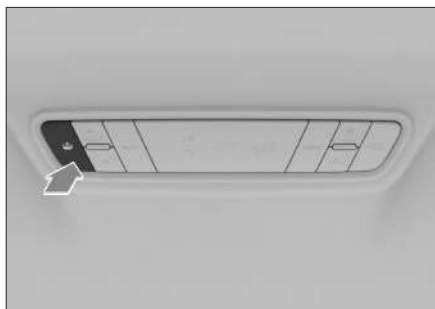

6E87E6F73738

› 手动关闭：按压遮阳帘按钮靠近车辆前部的一端并保持，遮阳帘逐渐关闭。

欲使遮阳帘中途停止，松开遮阳帘按钮即可。

› 自动关闭：按压遮阳帘按钮靠近车辆前部的一端并立即松开，遮阳帘自动关闭。

欲使遮阳帘中途停止，再次操作遮阳帘按钮即可。

防夹功能

如果遮阳帘在自动关闭过程中遇到障碍物，遮阳帘会停止并将返回一段距离。

⚠ 警告

- › 尽管有防夹功能，仍有夹伤风险。
- › 在特殊情况下（例如障碍物较薄）无法中断关闭过程，因此尽管有防夹功能，仍要注意遮阳帘关闭区域畅通无阻。
- › 禁止尝试利用身体的任何部位来测试防夹功能。

› 遮阳帘在完全关闭的瞬间，如果有物体被卡住，防夹功能将不能发挥作用。

› 手动关闭遮阳帘时，防夹功能将不起作用，小心不要夹住手指等身体部位。

打开

1. 连续拉动两次位于驾驶员侧仪表板下方的扣手，机舱盖将会弹开一定缝隙。



FE970EB734D1

2. 将手伸进缝隙并向上抬起机舱盖，然后取出机舱内的支撑杆并将其插入机舱盖的凹槽内，以固定打开的机舱盖。

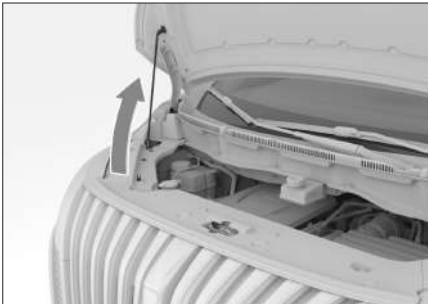

5ACF34D176B9

⚠ 注意

当车辆在雨中出现故障或事故时，请勿打开机舱盖。

i 提示

当组合仪表 **READY** 指示灯（绿色）点亮时，打开机舱盖，发动机会自动停机并禁止启动；若动力电池电量较低，车辆会自动下电并禁止切换至 **READY** 模式。

关闭

1. 将机舱盖向上略微抬起。
2. 自凹槽内取下支撑杆，将其放回原位。
3. 在距机舱盖锁约 30 厘米的高度处，松开机舱盖，任其自由下落。
4. 确认机舱盖已完全锁止。

⚠ 警告

行车前须确保机舱盖已关闭并牢固锁止。否则，行驶过程中可能意外打开，从而引发事故。

⚠ 注意

关闭机舱盖前，请检查有无任何杂物遗落在机舱内。

2

启动与驾驶

电源模式	48
驾驶设置	50
方向盘	52
后视镜	53
换挡操作	56
驻车制动	59
灯光控制	61
雨刮控制	66

电源模式

电源开启

使用智能钥匙、无钥匙进入系统或蓝牙钥匙成功解锁车辆，打开任一车门后，车辆电源模式自动切换至 ON 模式，此时车辆高压系统激活，可以使用所有低压电气部件及部分高压电气部件（如空调系统等）。

车辆启动

当满足以下条件，踩下制动踏板启动车辆，此时组合仪表中 **READY** 指示灯（绿色）点亮。

- › 携带智能钥匙或蓝牙钥匙。
- › 就座于驾驶员座椅。
- › 挡位处于 P 挡或 N 挡时。

紧急启动



08E9F31C3B9B

若车辆提示【请确认钥匙是否在车内】时（例如：智能钥匙亏电、门护板或后保险杠严重损坏等情况），请将钥匙放在前排杯座内的  标识上方，确保已满足车辆启动条件后，踩下制动踏板即可启动车辆。若仍无法启动车辆，请立即联系服务商。

⚠ 警告

- › 务必就座于驾驶员座椅后，再进行车辆启动操作。否则，可能会引发意外事故，造成人员严重受伤甚至死亡。

- › 需要稍微移动车辆时，也必须启动车辆。否则，可能引发事故。

电源关闭

待车辆停稳后，通过以下任一方式均可关闭车辆电源。

- › 将挡位切换至 P 挡，所有车门及后背门均已关闭，成功锁止车门后，车辆电源模式切换至 OFF 模式。
- › 按压  电源关闭按钮，车辆电源模式切换至 OFF 模式。



2E9EC25C9926

⚠ 警告

在发动机刚刚停机后，不要立刻接触发动机、排气管、散热器等高温部件，否则，会被烫伤。

提示

发动机长时间高速或高负荷运转后，建议让发动机短时间怠速运转或低速行驶一段距离。

紧急关闭

车辆行驶过程中（车速大于 5 公里/小时）出现紧急情况时，长按 (N) 电源关闭按钮 2 秒或在 2 秒内连续按压 3 次，可将电源模式切换至 OFF 模式，紧急停止车辆的动力输出。

警告

- › 车辆行驶过程中随意切换电源模式，可能引发碰撞或重大人身伤害。
- › 非紧急情况，请勿在行驶中强行切换车辆电源模式。

否则，制动器和方向盘可能会丧失部分动力辅助，导致踩下制动踏板时较费力且转动方向盘时较沉重。因此，操作前应尽可能减速。

- › 关闭车辆电源后，当车速高于 2 公里/小时，车辆自动切换至 N 挡。当车速低于 2 公里/小时，车辆自动切换至 P 挡。

驾驶设置

动力模式

通过多媒体显示屏  车辆设置 → 【便捷】 → 【动力模式】，可切换动力模式。

› 【纯电】：开启此模式后，仪表上的动力模式显示为【纯电】（蓝色）。发动机不会自动启动，车辆完全使用电机进行驱动，可实现零油耗及零排放。

提示

当动力电池电量过低时，存在纯电模式无法切入的情况；若已进入纯电模式，动力电池电量过低时，会自动切换至纯电优先模式。

- › 【纯电优先】：开启此模式后，仪表上的动力模式显示为【纯电】（绿色）。当动力电池电量充足时，优先使用电机驱动，急加速时发动机会自动启动以提供更大的驱动力。当动力电池电量不足时，发动机会自动启动以维持动力电池电量。
- › 【智能混动】：开启此模式后，仪表上的动力模式显示为【混动】。该模式下采用“低速优先用电，高速优先用油”的控制策略，让整车实现更低能耗和更长续航。

驾驶模式

注意

- › 不正确地使用驾驶模式会使车辆对路况做出错误响应，从而缩短悬架和传动系统的使用寿命。
- › 驾驶员应在车辆进入复杂地形之前，提前对地形进行判断且启动相应的驾驶模式，避免车辆失控。

通过多媒体显示屏  车辆设置 → 【便捷】 → 【驾驶模式】，可切换驾驶模式。

- › 【标准】：车辆依据当前驾驶工况，整车动力性和经济性，选择最佳的行驶方式。
- › 【经济】：提供最佳的能源经济性，以能耗和舒适性为首要目标，适合中低速行驶路况。
- › 【运动】：提高车辆的动力性，带来更高级别的响应速度和驾乘感受。适用于车辆较少、行驶广阔等平坦路面。
- › 【雪地】：适用于雪地、湿滑及低附着力的路面行驶，确保恶劣行车工况下车辆更稳定安全的行驶。

提示

当车辆关闭后，如有断开蓄电池并重新上电的操作时，车辆再次启动后驾驶模式默认为标准模式。

方向盘助力模式

通过多媒体显示屏  车辆设置 → 【行车】 → 【方向盘助力模式】，可切换助力模式，包含【轻便】、【舒适】和【运动】。

联动切换：在切换驾驶模式时，方向盘助力模式也会联动切换：

驾驶模式	方向盘助力模式
标准模式	舒适
经济模式	轻便
运动模式	运动
雪地模式	运动

- › 【轻便】：增加转向助力，转向较为轻松，适用于市区等交通拥挤的驾驶环境。
- › 【舒适】：适用于一般驾驶习惯。
- › 【运动】：减小转向助力，增加方向盘回馈，建议在高速、雨雪等情况下使用。

i 提示

切换助力模式时，需满足以下条件：

- › 电动转向助力系统工作正常。
- › 车速低于 125 公里/小时。
- › 未执行明显转向操作。

单踏板模式

通过多媒体显示屏  车辆设置 → 【便捷】或【行车】→ 【单踏板模式】，可开启或关闭单踏板模式。

开启单踏板模式后，挡位处于 D 挡时，可以通过踩下、抬起或完全松开加速踏板，实现加速、滑行、减速至完全停车。在城市工况中，单踏板模式大大减少了加速踏板和制动踏板的频繁切换，简化了驾驶方式，提高了城市拥堵路况驾驶的舒适性。与传统的驾驶方式相比，单踏板模式还能提供更好的能量回收，增加续航里程。

! 警告

- › 冰雪或湿滑路面条件下，不建议使用单踏板模式。
- › 单踏板模式引起的车速降低不能完全代替常规制动。如遇紧急情况，请及时踩下制动踏板。
- › 单踏板模式引起的减速效果会受坡度及车辆载荷等因素影响，驾驶员应始终做好制动准备。
- › 当坡度过大或车辆存在故障时，请及时踩下制动踏板，防止溜车。

i 提示

以下情况可能会导致单踏板模式关闭或无法开启：

- › 驾驶模式为雪地模式时。
- › 加速踏板、制动踏板或整车存在故障时。

洗车/拖车模式

此模式开启后，车辆会自动挂入 N 挡，并释放驻车制动。主要用于洗车或将车辆拖至平板车上等场景，不适用于长时间拖拽车辆。

1. 将车辆行驶至指定地点，将挡位切换至 P 挡。
2. 踩下制动踏板并保持，通过多媒体显示屏  车辆设置 → 【行车】→ 【洗车/拖车模式】开启洗车/拖车模式。

开启洗车/拖车模式后，车辆处于 N 挡状态，驻车制动自动解除。

i 提示

出现以下情况时，洗车/拖车模式自动关闭。

- › 电源模式切至 OFF 模式。
- › 施加驻车制动。
- › 车速高于 8 公里/小时。

方向盘

方向盘调节



33D118324949

1. 释放方向盘下方的调节杆。
2. 调节方向盘使其对准您的前胸，并确保您能够看见组合仪表上所有的仪表和指示灯。
3. 调节完毕后，收起调节杆以锁定方向盘。

⚠ 警告

- › 行车中，禁止调节方向盘。否则，可能会因操控失误引发事故，造成严重伤亡。
- › 调节方向盘后，须确保方向盘锁定牢固。否则，可能会因方向盘突然移动引发事故，造成严重伤亡。

方向盘加热

方向盘加热功能可以改善低温环境下的驾驶舒适性。

在空调设置界面，触摸  方向盘加热按钮，可以开启或关闭方向盘加热功能。

⚠ 注意

未启动车辆时，请不要长时间开启方向盘加热功能，以避免造成蓄电池亏电。

喇叭

按压方向盘上的喇叭标记或其周边部位，喇叭鸣响。

⚠ 注意

- › 方向盘内部有正面安全气囊。禁止用力击打喇叭周边位置，避免安全气囊在事故发生时无法正常工作或安全气囊在未发生事故时意外起爆，对乘员造成重伤甚至死亡。
- › 禁止在方向盘的喇叭处安装任何装饰物。

自动防眩目内后视镜

自动防眩目内后视镜可根据后方车辆前照灯的灯光强度，自动调节镜面反射效果，使后方车辆前照灯的灯光变得暗淡而柔和。

i 提示

挂入 R 挡后，内后视镜镜面反射率保持最高状态，以便于观察车后状况。

流媒体内后视镜

简介

流媒体内后视镜通过车尾的摄像头摄取车辆后方影像进行显示，视野盲区小，在雨雪等恶劣天气仍能提供较好的视野。

! 警告

- 流媒体内后视镜仅是一种辅助工具，不能代替驾驶员对外界情况的判断。行车或泊车时请勿只依靠内后视镜，在任何情况下，驾驶员都应该对车辆的安全性负责，并随时观察车辆周边情况。
- 流媒体影像是平面图像，距离感有失真，倒车时请勿参考内后视镜影像判断距离。

! 注意

- 强烈的阳光透过车窗照射到内后视镜显示屏上会降低画面的亮度对比度，影响后视镜观察，需驾驶员格外注意。
- 夜间或隧道等昏暗环境，显示屏上呈现的后车灯光会存在一定的散射和光晕，对视野区域产生轻微遮挡，需驾驶员注意观察谨慎驾驶。

- 当流媒体显示画面出现像素缺失，局部或整体无法正常显示时，请切换为反射镜使用并及时到服务商处进行检修。
- 视力存在远视问题的驾驶员可能无法看清显示屏图像，需佩戴矫正眼镜，否则需切换为反射镜使用。
- 使用高压水枪清洗车辆时请勿喷射摄像头，否则可能导致摄像头进水引起系统故障。摄像头脏污时，请用柔软湿布清洁。
- 环境温度较低时（-30℃左右），受液晶特性影响，影像会有一些的延迟和拖影，温度升高后可恢复正常。
- 车尾受损时，摄像头可能无法准确获取视野，此时建议切换为反射镜使用。

按钮介绍

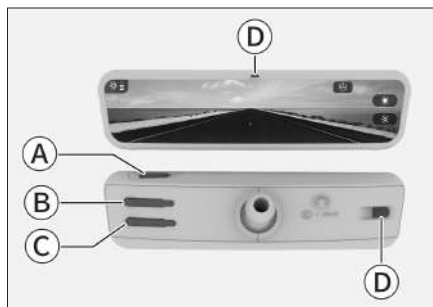

CC37A6A08F30

- A** 切换按钮
- B** 调节按钮（上）
- C** 调节按钮（下）
- D** 光线传感器

i 提示

后视镜的影像界面仅作示意，具体显示效果请以实车为准。

后视镜

⚠ 注意

为保证亮度调节和防眩目功能正常工作：

- › 请勿遮挡或覆盖光线传感器。
- › 请保持光线传感器清洁。

开启和关闭

电源模式切换至 ON 模式时，内后视镜默认开启流媒体影像模式。

长按内后视镜顶部的切换按钮，可关闭流媒体影像模式。此时，可将内后视镜当作反射镜使用，且具备自动防眩目功能。自动防眩目功能可根据后方车灯光照强度，自动调节镜面反射率，以避免强光刺眼。



i 提示

挂入倒挡后，镜面反射率将保持在最高状态，以便于观察车后状况。

短按内后视镜顶部的切换按钮，可开启流媒体影像模式。

流媒体影像设置

按压内后视镜上的任意按钮，均可调出流媒体影像设置界面，左上角显示当前的设置选项及其挡位。此时：

按压内后视镜顶部的切换按钮，可在亮度设置 、缩放设置  和视角设置  界面之间切换。

按压内后视镜背面的调节按钮，可对当前显示的设置选项进行挡位调节。

i 提示

- › 亮度设置有 5 个档位，在每个档位下都会根据所处环境光进行一定范围的自动调整。

- › 内后视镜持续在高温环境中工作可能会触发发热保护功能，显示亮度会自动降低以减少发热，此时亮度无法手动调节，待温度降低后可恢复正常。

⚠ 警告

驾驶中请勿调节流媒体影像设置，否则可能因操控失误造成事故。

⚠ 注意

摄像头故障或与摄像头的连接中断时，内后视镜显示屏上会出现  故障指示灯，请及时到服务商处进行检修。

恢复出厂设置

按压后视镜背面任一按钮，影像中出现功能图标后，同时按压后视镜背面的 2 个功能调节按钮，可以进入恢复出厂设置界面。

可将后视镜的设置恢复至出厂状态。

外后视镜调节

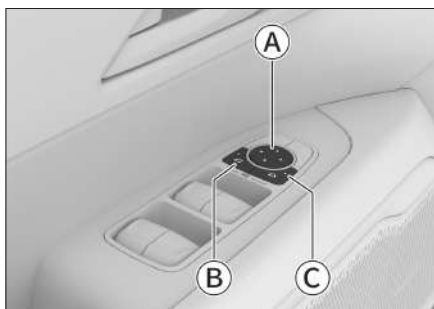

- Ⓐ 镜面调节按钮
- Ⓑ 左侧外后视镜选择按钮
- Ⓒ 右侧外后视镜选择按钮

镜面调节

为安全起见，请在停车状态下，通过以下方法折叠外后视镜：

1. 按压外后视镜选择按钮，可选择左侧或右侧外后视镜。按钮指示灯点亮，表示进入选中状态。
2. 按压镜面调节按钮的前、后、左、右位置，可以对左侧或右侧外后视镜的镜面角度进行调节。
3. 调节结束后，再次按压外后视镜选择按钮，按钮指示灯熄灭，退出选中状态。

⚠ 警告

驾驶时，禁止调节后视镜。否则可能因操控失误造成事故，导致严重伤亡。

电动折叠



为安全起见，请在停车状态下，通过以下方法折叠外后视镜：

- › 同时按压左侧和右侧外后视镜选择按钮，外后视镜将自动折叠；再次同时按压，外后视镜将自动展开。
- › 通过多媒体显示屏  车辆设置 → 【便捷】 → 【后视镜】，可以一键折叠和展开外后视镜。

⚠ 警告

- › 驾驶前必须将外后视镜展开并进行适当调节。
- › 后视镜移动时，不要夹住手指，以免受伤或损坏后视镜。

外后视镜设置

通过多媒体显示屏  车辆设置 → 【便捷】 → 【后视镜调节】界面，或  车辆设置 → 【行车】 → 【后视镜】界面，可设置外后视镜相关的功能。

- › 【锁车自动折叠】：功能开启后，外后视镜的折叠和展开与车门的锁止和解锁联动。
- › 【倒车自动下翻】：功能开启后，挂入 R 挡，可自动将相应的外后视镜调节至已存储的适合倒车的位置；退出 R 挡，外后视镜自动恢复至倒车前的位置。

位置存储：开启【倒车自动下翻】功能，将挡位挂入 R 挡，驾驶员根据倒车视野需求调节合适的镜面角度，然后再退出 R 挡，即可完成外后视镜倒车位置的存储。

- › 【后视镜调节】：选择【左后视镜】或【右后视镜】后，可以使用方向盘按键调节外后视镜的镜面角度。

外后视镜除霜功能

装备外后视镜除霜功能的车辆，外后视镜除霜功能将随空调系统的后除霜功能同时开启或关闭。此功能开启后，可以逐步缓解外后视镜结霜或起雾的情况。

外后视镜除霜功能工作一段时间后自动关闭。

⚠ 警告

外后视镜除霜功能开启后，禁止触摸镜面，以免烫伤。

换挡操作

挡位介绍

驻车挡 (P)

按下 P 挡按钮，可实现驻车。

倒挡 (R)

R 挡用于倒车。

空挡 (N)

N 挡是无动力挡位，变速系统处于不传递动力状态，启动车辆或临时停车时使用。

警告

- 在 N 挡临时停车时，请务必施加驻车制动或踩下制动踏板。否则，车辆可能溜车并引发事故。
- 禁止车辆空挡滑行，否则有发生事故的风险。

自动模式 (D)

正常驾驶时，使用 D 挡。

挡位处于 D 挡时，变速器根据车速和所要求的加速度，可以自动调整至合适的挡位，以达到最优的经济性。

换挡方法

车辆启动后，可进行正常的换挡操作。车辆起步前应一直踩下制动踏板，否则在处于行驶挡位的情况下车辆会自行移动。

警告

为避免损坏车辆或发生事故，必须在车辆完全停止后，再切换挡位。

提示

- 换挡操作完成后，请确认已挂入正确挡位。

- 当车速低于 2 公里/小时，打开驾驶员侧车门，松开驾驶员侧安全带时，车辆自动切换至 P 挡。

切换 P 挡

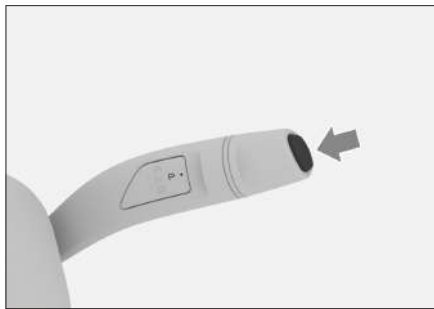

CD2F707BF5CD

车辆静止时，按压 P 挡按钮。

切换 D、R、N 挡



75EB133F1E2A

向上或向下拨动换挡拨杆 1 格或 2 格，可切换不同挡位，松开换挡拨杆后将自动回位。仪表上会显示对应的挡位。

- 退出 P 挡，需踩下制动踏板后，再拨动换挡拨杆。
- 由 P 挡（或 N 挡）切换至 D 挡（或 R 挡），需踩下制动踏板后，再向下（或向上）拨动换挡拨杆 2 格。

- 由 D 挡（或 R 挡）切换至 N 挡，向上（或向下）拨动换挡杆 1 格，并短暂停留，才可以进行切换。

i 提示

已选择的挡位会在仪表显示屏显示。

! 警告

若组合仪表中出现变速器相关的故障提示信息，变速器可能会进入应急运行模式。此时，只能换挡至特定挡位或根本无法换挡，且发动机可能无法启动。请尽快在安全地点停车，并与服务商联系。

爬行功能

车辆启动后，切换至行驶挡位，释放驻车制动并松开制动踏板，此时不需要踩下加速踏板，车辆可以缓慢爬行。

起步

正常起步

- 驾驶员系好安全带，并确认已施加驻车制动。
- 踩下制动踏板启动车辆，此时组合仪表中 **READY** 指示灯（绿色）点亮。
- 将挡位切换至 D 挡。
- 松开制动踏板，然后轻轻踩下加速踏板以使车辆加速。

弹射起步

- 驾驶员系好安全带，并确认已施加驻车制动。
- 踩下制动踏板启动车辆，此时组合仪表中 **READY** 指示灯（绿色）点亮。
- 确认电子稳定控制系统已关闭。

- 左脚踩下制动踏板，将挡位切换至 D 挡，同时右脚满踩加速踏板，组合仪表提示【弹射起步已激活】。
- 松开制动踏板，车辆开始弹射起步，直至车辆起步完成。

! 警告

- 弹射起步会对变速器寿命产生影响，请谨慎使用。
- 务必在法定许可的范围内小心驾驶。
- 仅可在无交叉车流或行人的地点使用弹射起步。驾驶员有责任确保驾驶方式和加速不危及或妨碍其他道路使用者的安全。
- 避免在湿滑的路面上使用该功能。否则会导致车辆失控，引发事故。

! 注意

如果弹射起步激活后保持制动时间过长（约 5 秒）没有起步，车辆会退出弹射起步功能并进入超时保护，以保护电机系统。进入超时状态后，需要松开加速踏板才可退出超时状态，以进行下一次弹射起步。

i 提示

动力电池电量低、温度过低或过高时，可能会导致弹射起步不可用。

停车

- 松开加速踏板后，踩下制动踏板。
- 待车辆停稳后，挂入 P 挡。

换挡操作

3. 根据需要施加驻车制动或直接关闭车辆。

i 提示

关闭车辆后，车辆将自动施加驻车制动。

4. 松开制动踏板。

⚠ 注意

- › 在坡道上需要暂时停车时，必须踩下制动踏板或施加驻车制动，禁止使用加速踏板或爬行功能来保持车辆不溜车，否则会损伤变速器。
- › 在坡道上禁止仅使用 P 挡驻车，否则会损伤变速器。
- › 在坡道上停车时，如有必要请抵住车轮，防止溜车。

电动驻车制动 (EPB)

施加驻车制动

车辆静止状态，通过以下两种方法可自动施加电动驻车制动 (EPB)。

- › 将电源模式切换至 OFF 模式。
- › 选择 P 挡。

若车辆无法自动施加驻车制动，此时需要驾驶员将电源模式切换至 ON 模式，触摸多媒体显示屏  车辆设置 → 【便捷】或【行车】 → 【电子手刹】 → 【锁止】。

提示

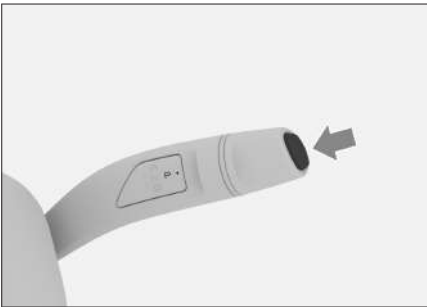

施加驻车制动后，组合仪表上的  电动驻车制动指示灯 (红色) 点亮。

紧急制动



CD2F707BF5CD

紧急情况下，按压 P 挡按钮并保持住，即可使用电动驻车制动 (EPB) 系统制动车辆。

- › 当车速大于等于 3 公里/小时，组合仪表上的  电动驻车制动指示灯 (红色) 点亮，并伴有声音报警提示。
- › 当车速小于 3 公里/小时，组合仪表上的  电动驻车制动指示灯 (红色) 点亮。

警告

只有在遇到紧急情况 (如制动踏板受到阻塞) 时，才可使用紧急制动功能。

释放驻车制动

关闭驾驶员车门并系好驾驶员安全带，启动车辆，切换挡位，此时系统将自动释放 EPB。

注意

- › 下坡行驶时，当系统自动释放 EPB 后，请随时准备踩下制动踏板，以免出现溜车风险。
- › 上坡行驶时，需适当踩下加速踏板，增加动力输出才能使 EPB 自动释放进而完成车辆起步。

若车辆无法自动释放驻车制动，此时需要驾驶员将电源模式切换至 ON 模式，踩下制动踏板并保持，触摸多媒体显示屏  车辆设置 → 【便捷】或【行车】 → 【电子手刹】 → 【释放】。

提示

释放驻车制动后，组合仪表上的  电动驻车制动指示灯 (红色) 熄灭。

自动驻车功能 (AVH)

功能简介

当车辆在坡上、遇见红灯或行驶走走停停时，自动驻车 (AVH) 可使驾驶员无需长时间踩下制动踏板或频繁施加电动驻车制动 (EPB)。使驾驶员驾车更舒适，还能降低车辆溜车的风险。

驻车制动

使用方法

关闭驾驶员侧车门，系好驾驶员安全带，启动车辆后，触摸多媒体显示屏  车辆设置 → 【便捷】或【行车】→ 【自动驻车】，可以开启或关闭自动驻车。

1. 开启自动驻车功能。

此时，自动驻车功能处于准备就绪状态，组合仪表上的  自动驻车指示灯（黄色）点亮。

2. 车辆静止后深踩制动踏板，车辆将自动施加驻车制动。

此时，自动驻车功能处于工作状态，组合仪表上的  自动驻车指示灯（绿色）点亮。

3. 换挡杆处于 D 挡或 R 挡，踩下加速踏板或制动踏板，驻车制动自动解除。

若长时间未踩下加速踏板或制动踏板，自动驻车功能关闭，车辆自动切换为电动驻车施加制动力。

以下情况将强制退出 AVH，此时车辆自动施加 EPB：

- › 松开驾驶员安全带。
- › 打开驾驶员侧车门。
- › 将电源模式切换至 OFF 模式。
- › AVH 工作超过 3 分钟后。

注意

在自动洗车、拖车等情况下，需手动释放驻车制动，或开启洗车/拖车模式。

(▷ 第 51 页)

灯光设置

通过多媒体显示屏  车辆设置 → 【光效】 → 【灯光设置】，可以设置灯光相关的功能。

› 【主动迎宾】：开启此功能后，灯光处于 AUTO 挡位，若当前光线强度达到近光灯开启条件，在车外成功解锁车门（机械钥匙解锁车门除外）后，车外灯将自动点亮一段时间，以保证您能够在黑暗环境中接近车辆。

› 【节电延时】：可以设置节电功能的延时生效时间。

电源模式切换至 OFF 模式后，若电源模式和门锁状态在设置的时间范围内未发生变化，将自动开启节电功能，以达到节省电量的目的。

› 【照我回家延时】：可以关闭照我回家功能或设置照我回家功能触发后车外灯的点亮时间。

功能开启后，灯光处于 AUTO 挡位，若当前光线强度达到近光灯开启条件，在车外成功锁止车门（机械钥匙锁止车门除外）后，车外灯将自动点亮一段时间，以保证您能够在黑暗环境中离开车辆。

› 【顶灯延时】：可以设置顶灯和阅读灯在以下情况时的延时熄灭时间。

因门控功能点亮时，所有车门关闭后，顶灯和阅读灯的延时熄灭时间。

将电源模式切换至 OFF 模式后，顶灯和阅读灯的延时熄灭时间。

› 【寻车提醒】：可以设置触发寻车功能时的车辆提示状态。

通过显示屏控制灯光

通过多媒体显示屏  车辆设置 → 【便捷】，可以设置大灯相关的功能。

› 触摸  【OFF】按钮：可以手动关闭所有车外灯（昼间行车灯除外）。

› 触摸  位置灯按钮：可以手动开启位置灯。

⚠ 注意

行车中，请勿将位置灯代替近光灯使用。否则，有发生事故的风险。

因为位置灯的亮度不足以照亮车辆前方的道路或让其他车辆、行人看到本车。所以，在天色昏暗或能见度不佳时请开启近光灯。

› 触摸  近光灯按钮，可以手动开启近光灯。

› 触摸  【AUTO】按钮，位置灯和近光灯将根据周围环境的亮度自动开启或关闭。

⚠ 注意

› 白天由于浓雾而影响视野时，车灯可能不会自动亮起，请手动开灯。

› 自动灯光控制只能对驾驶起到辅助作用。在任何时候，驾驶员都应该对车辆的照明负责。

› 近光灯处于点亮状态时，触摸  后雾灯按钮，可以开启或关闭后雾灯。

› 触摸  自动远近光灯按钮，可以开启或关闭远近光自动切换功能。

灯光控制

灯光控制

远近光手动切换

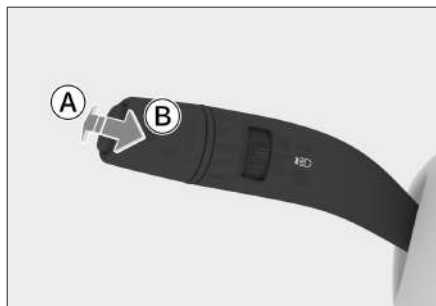

- Ⓐ 远光灯开启
- Ⓑ 远光灯闪烁

- › 近光灯处于点亮状态时，沿远离方向盘方向按压灯光控制组合开关，可以开启或关闭远光灯；松手后，组合开关自动回位。
- › 沿方向盘方向拉起灯光控制组合开关，远光灯点亮；松手后，组合开关自动回位，远光灯熄灭。反复操作，可实现远光灯闪烁。

i 提示

远光灯处于点亮状态时，组合仪表上的  远光指示灯（蓝色）点亮。

远近光自动切换

通过多媒体显示屏  车辆设置 → 【便捷】 → 【自动远近光灯】，可以开启或关闭远近光自动切换功能。

远近光自动切换功能已开启，且近光灯处于点亮状态时：



- › 沿远离方向盘方向按压灯光控制组合开关，可以进入或退出自动远光模式。进入自动远光模式后，组合仪表上的  自动远光指示灯（绿色）点亮，此时系统可根据当前车速及周围环境亮度在近光灯与远光灯之间自动切换。

i 提示

使用此方法退出自动远光模式后，组合仪表上的  自动远光指示灯（绿色）熄灭，远光灯常亮。

- › 沿方向盘方向拉起灯光控制组合开关，可以退出自动远光模式。

i 提示

使用此方法退出自动远光模式后，组合仪表上的  自动远光指示灯（绿色）熄灭，远光灯熄灭。

! 警告

远近光自动切换功能只是一种辅助功能。在交通状况或天气条件需要时，驾驶员应根据光线和视野情况手动切换远近光灯。如遇以下情况，必须进行手动干预：

- › 不利于行车的天气条件，如大雾或雨雪天气等。

- › 急转弯或在坡路上行驶时。
- › 在交叉路口或无法完全看到对面来车时，如对面来车的灯光被防撞栏遮挡或在高速公路上行驶时。
- › 在照明状况较差且建筑物多的区域行驶时。
- › 当道路附近有对自身照明差的交通参与者时，如行人或非机动车辆等。
- › 当道路附近有高反光物体时，如交通标志等。
- › 当前车窗玻璃上的雨量光线传感器附近有脏污、结霜或被标贴覆盖时。

转向和变道信号

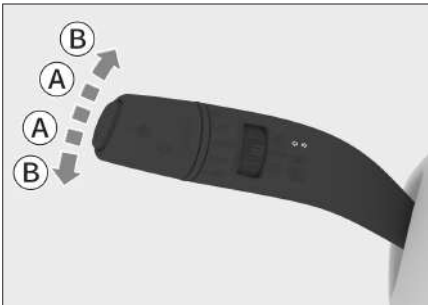

- Ⓐ 变道信号
- Ⓑ 转向信号

- › 变道信号：向上或向下轻微拨动灯光控制组合开关，松手后组合开关自动回位且相应的转向灯闪烁3次。
- › 转向信号：向上或向下拨动灯光控制组合开关，松手后组合开关自动回位，此时相应的转向灯持续闪烁，转向结束后转向灯自动关闭。

向上或向下轻微拨动灯光控制组合开关，可手动关闭转向灯。

灯光高度调节



可根据乘客数量及车辆的载荷情况调节近光灯的光束高度。

- › 向上转动旋钮：调高近光灯的光束高度。
- › 向下转动旋钮：调低近光灯的光束高度。

危险警告灯



如果车辆出现故障或遭遇交通事故等状况，为提醒其他车辆请开启危险警告灯。按压开关，可以开启或关闭危险警告灯。

昼间行车灯

为了使其他驾驶员更清楚地看到您的车辆，车辆处于READY模式且退出P挡后，昼间行车灯自动点亮。

触发以下条件时，昼间行车灯将熄灭：

- › 前照灯点亮时。

灯光控制

- › 挂入 P 挡。
- › 左侧或右侧转向灯开启时，同侧的昼间行车灯将熄灭。

⚠ 警告

- › 昼间行车灯并非是为夜间驾驶设计的。
- › 驾驶员始终有义务确保汽车在符合交通法规的情况下，以正确的灯光行驶。



紧急制动报警

车辆行驶速度超过 50 公里/小时，此时如果您紧急制动车辆，危险警告灯将快速闪烁数次，以提醒后方车辆及时进行避让。

阅读灯



E38B01DF0C23

- › 按压  阅读灯总开关，可以开启或关闭阅读灯。
- › 按压  门控开关，可以开启或关闭门控功能。

开启门控功能后，阅读灯和顶灯将根据车门状态及光照强度自动开启或关闭。

- › 通过多媒体显示屏  车辆设置 → 【光效】 → 【灯光设置】 → 【顶灯延时】，可以设置车内灯因门控功能点亮时，所有车门关闭后，车内灯的延时熄灭时间。

- › 触摸阅读灯，可开启或关闭对应的阅读灯。

⚠ 注意

未启动车辆时，请不要长时间使用阅读灯光照明。否则，可能导致蓄电池亏电。

侧顶灯

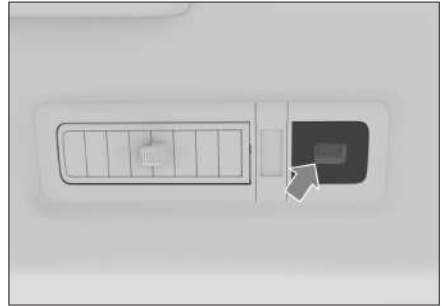

58F62933DF47

触摸顶灯灯罩，可以开启或关闭相应的顶灯。

⚠ 注意

未启动车辆时，请不要长时间使用侧顶灯光照明。否则，可能导致蓄电池亏电。

行李区照明灯

后背门开启或关闭时，行李区照明灯自动开启或关闭。

氛围灯

通过多媒体显示屏  车辆设置 → 【光效】 → 【氛围灯】，可以设置氛围灯相关的功能。

- › 触摸  电源按钮，可以开启或关闭氛围灯。

- › 触摸【音乐律动】按钮，氛围灯进入音乐律动模式，此时氛围灯将随音乐节奏变化。
- › 触摸【静态模式】按钮，氛围灯进入静态模式，此时氛围灯常亮。
- › 触摸【动态模式】按钮，氛围灯进入动态模式，此时氛围灯按照设定的模式动态变化。
- › 触摸【呼吸灯】按钮，氛围灯进入呼吸模式，此时氛围灯闪烁。

i 提示

- › 氛围灯点亮状态下，挂入 R 挡，氛围灯熄灭；退出 R 挡，氛围灯点亮。
- › 为确保行车安全，车速较高时，氛围灯可能会暂时切换为静态模式。

雨刮控制

前雨刮

前雨刮挡位

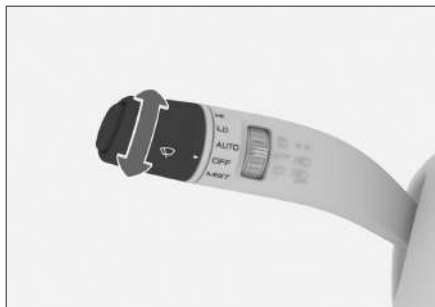

9EC34FE07F9C

前雨刮点动操作【MIST】

将前雨刮控制旋钮旋至【MIST】位置，松开后自动回位，前雨刮刮刷 1 次。

前雨刮关闭【OFF】

将前雨刮控制旋钮旋至【OFF】位置，前雨刮关闭。

自动刮刷【AUTO】

将前雨刮控制旋钮旋至【AUTO】位置，前雨刮根据雨量大小自动刮刷。

警告

- 雨量光线传感器并不能充分识别每次降水并激活前雨刮。如果风窗玻璃上的雨水影响了视线，则应在需要时及时手动调节前雨刮挡位或刮刷频率。
- 自动前雨刮处于【AUTO】挡位时，如果从车外碰触到内后视镜附近的风窗玻璃或风窗玻璃受到振动，则前雨刮可能会意外运转。小心不要让前雨刮夹住您的手指等部位。
- 在洗车或无前雨刮使用需求时，请不要使前雨刮处于【AUTO】挡位。否则，前雨刮可能会意外运转。

注意

- 如果内后视镜附近的风窗玻璃表面较脏或粘有异物（积雪、树胶等），需先进行清洁并去除异物，否则可能会影响自动雨刮正常工作。
- 由于雪花的形状不同，有时即使雪花碰到雨量光线传感器，传感器也不能正常感知，致使前雨刮不能正常工作。而雪花融化后，有可能造成前雨刮自动刮刷。

低速刮刷【LO】

将前雨刮控制旋钮旋至【LO】位置，前雨刮低速刮刷。

高速刮刷【HI】

将前雨刮控制旋钮旋至【HI】位置，前雨刮高速刮刷。

注意

- 如果风窗玻璃表面较脏或粘有异物（积雪、树胶等），需先进行清洁并去除异物，否则可能会损坏雨刮片或雨刮内部结构。
- 在寒冷季节使用雨刮前，请务必检查雨刮片是否被冻结在风窗玻璃上。如果雨刮片已被冻结在风窗玻璃上，请在解冻后使用，否则可能会损坏雨刮片和雨刮电机。
- 因积雪等原因导致雨刮中途停止运转时，请关闭雨刮并尽快将车辆停放在安全地点，然后清除积雪等杂物，以便雨刮能够正常工作。

洗涤功能

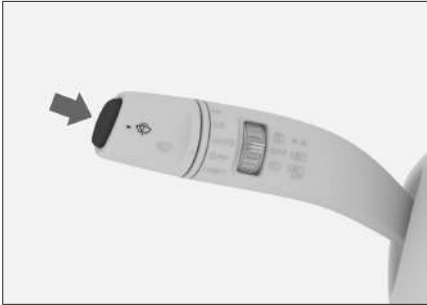

A39F8177F63E

按压顶部洗涤按钮并保持住，前雨刮将使用风窗洗涤液刮刷前风窗玻璃，松手后自动回位。

⚠ 注意

- › 避免长时间持续使用洗涤器。否则，可能会损坏洗涤电机。
为保护洗涤电机，洗涤器持续工作一段时间后可能会自动关闭。
- › 洗涤液不足时，请及时添加。在寒冷的季节，应添加合适的洗涤液，以确保洗涤液不会结冰。否则，不但会失去洗涤功能，还会冻坏相关部件。
- › 请勿在风窗玻璃上使用可以产生镀层的产品（例如：镀晶或镀膜类的洗涤液、玻璃镀膜等），否则可能会导致雨刮刮刷时跳动异响。
- › 请勿使雨刮片接触油性清洗剂类的产品，否则会发生化学反应，导致雨刮片严重变形。

后雨刮



7FDCD96B9F1F



- › 将后雨刮控制旋钮旋至 后风窗玻璃洗涤位置并保持住，后雨刮将使用风窗洗涤液刮刷后风窗玻璃。松手后，控制旋钮自动回位。

⚠ 注意

- › 避免长时间持续使用洗涤器。否则，可能会损坏洗涤电机。
为保护洗涤电机，洗涤器持续工作一段时间后可能会自动关闭。
- › 洗涤液不足时，请及时添加。在寒冷的季节，应添加合适的洗涤液，以确保洗涤液不会结冰。否则，不但会失去洗涤功能，还会冻坏相关部件。
- › 请勿在风窗玻璃上使用可以产生镀层的产品（例如：镀晶或镀膜类的洗涤液、玻璃镀膜等），否则可能会导致雨刮刮刷时跳动异响。
- › 请勿使雨刮片接触油性清洗剂类的产品，否则会发生化学反应，导致雨刮片严重变形。
- › 将后雨刮控制旋钮旋至【OFF】位置，后雨刮关闭。
- › 将后雨刮控制旋钮旋至 后雨刮开启位置，后雨刮开始工作。

雨刮控制

前雨刮设置

- › 通过多媒体显示屏  车辆设置 → 【行车】 → 【雨刮洗刷等待】，可以设置自开启洗涤功能至前雨刮开始刮刷的间隔时间。
- › 通过多媒体显示屏  车辆设置 → 【行车】 → 【自动雨刮灵敏度】，可以设置前雨刮在 AUTO 挡位时的灵敏度。

设置的灵敏度值越大，前雨刮在 AUTO 挡位时对雨量的感应越灵敏。

3

驾驶辅助系统

泊车辅助系统.....	70
智能驾驶辅助系统.....	78
胎压监测系统（TPMS）	94
声音提示系统（AVAS）	95
疲劳驾驶提醒系统（DFM）	96
不停车电子收费系统（ETC） ..	97
抬头显示系统（HUD）	99
行驶辅助系统.....	100
排放控制系统.....	103
电源管理系统.....	105



泊车辅助系统

泊车辅助系统传感器

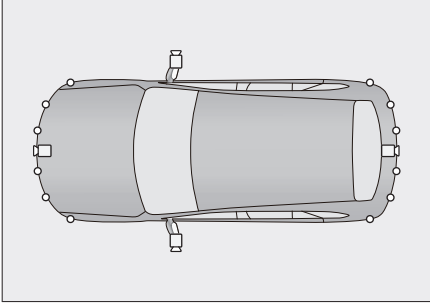
泊车辅助系统通过摄像头和雷达探测车辆周围的交通情况，并根据探测结果辅助驾驶员采取相应的措施，以提升泊车时的安全性和舒适性。



F3BF476BBA5F

图示	说明	位置
	摄像头	前保险杠上； 后背门上； 外后视镜上。
	超声波雷达	前后保险杠上

i 提示

因车型配置不同，传感器类型及数量可能有所差异，请以实车为准。

! 警告

泊车辅助系统仅是一种辅助工具，不能代替驾驶员对外界情况的判断。在任何情况下，驾驶员都应该对车辆的安全性负责，并在泊车或类似操作时，随时观察车辆周边情况。

泊车辅助系统存在盲点，可能探测不到某些区域的障碍物。因此，在泊车或类似操作时，请务必确保车辆附近没有儿童或动物。

! 注意

- 倒车时，应确认后背门已完全关闭。
- 禁止敲击摄像头、雷达。
- 不可用高压水枪正对摄像头、雷达进行冲洗。否则，可能会造成系统故障或引起火灾等。
- 禁止使用具有磨损性或尖锐的物体清洁摄像头、雷达，请用软布擦拭或用水（低水压）清洗，将摄像头或雷达表面洗干净。

i 提示

泊车系统工作时，受雷达特性影响，以下情况下可能造成泊车系统对障碍物识别效果下降或不识别，导致车辆损坏，包括但不限于：

- 处于雷达探测盲区的物体，例如较矮小的物体、保险杠下的物体、离车辆太近或太远的物体。
- 无法探测到的悬空物体，例如消防箱、车辆后备胎、货车车尾。
- 周围有同频率的超声波杂音，例如金属声、高压气体排放声、车辆喇叭正对传感器鸣叫时。
- 障碍物是铁丝网、篱笆、细柱、绳索、购物车、两轮车等细小无法反射有效声波的物体。
- 障碍物是雪、棉质或表面易吸收声波的物质时。

- › 障碍物为表面不反射探测信号的物体和穿此类衣服的人员时。
- › 障碍为锥状物体或表面倾斜物体时。
- › 障碍为墙角、车辆尾部等直角类物体。
- › 在草地或崎岖不平的路面。
- › 当牌照弯曲、翘起或安装了较大的牌照装饰架时。
- › 雷达受损、错位或被异物遮挡（例如隐形车膜）。
- › 为保证系统正常工作，必须使传感器保持清洁，无积雪和冰等覆盖物。

i 提示



摄像头同样存在一定局限性，以下情况可能影响泊车系统的正常工作，包括但不限于：

- › 左右后视镜或车头车尾摄像头受损，导致摄像头不能工作或错位。
- › 摄像头污损或被遮挡。
- › 环境亮度过亮，例如摄像头被阳光直射。
- › 环境亮度过暗，例如无灯光照射的地库或夜晚。
- › 环境亮度变化较大，不一致，例如斑驳的树影下、反光的地坪漆车位。
- › 车位线不清晰或车位线与车位颜色对比不明显，例如地砖/草砖车位。
- › 非常规的车位，例如前后宽度不一致的梯形车位或停车楼的弧形车位。
- › 车位旁存在圆形、方形柱子。
- › 障碍物局部侵入或紧贴车位。

- › 系统可能无法判断并排除有禁停标线、锥桶、限停牌、地锁的车位或者专用车位。
- › 系统可能无法排除车位内有障碍物的车位，例如自行车、三轮车、低矮杂物、砖头等。

泊车设置

通过多媒体显示屏  车辆设置 → 【智驾】 → 【泊车辅助】，可以对泊车辅助系统相关功能进行设置，具体设置项目请以实车为准。

- › 【行车环视退出】：可以设置环视退出车速。车速超过设定值，全景环视影像自动关闭。
- › 【转向环视开启】：可以开启或关闭转向自动开启功能。功能开启后，D 挡时，开启转向灯或转动方向盘一定角度，全景环视影像自动开启。方向盘归位后关闭转向灯或车速超过一定值时，全景环视影像自动关闭。
- › 【低速紧急制动】：可以开启或关闭低速紧急制动功能。功能开启后，车辆在低速行车过程中，影像界面上的  低速紧急制动功能指示灯（绿色）点亮，表示功能正常激活。此时如果探测到障碍物，并判断存在碰撞风险时，系统自动紧急制动以降低发生碰撞的风险，此时  低速紧急制动功能指示灯（红色）点亮。

⚠ 注意

- › 本功能仅是一种辅助功能，无法保证在所有情况下探测到所有障碍物。

泊车辅助系统

- 在复杂路况下（如越野路况或比较狭窄的通道等），请关闭低速紧急制动功能。否则，系统可能会进行不必要的制动。
- 车辆加装牵引装置后或牵引其他车辆时，请关闭低速紧急制动功能。否则，系统可能会进行不必要的制动。

- 【前方障碍环视开启】：可以开启或关闭前雷达自动开启功能。

功能开启后，若前行车速低于 10 公里/小时且探测范围内探测到障碍物时，前雷达及影像系统自动开启。数秒内若障碍物距离未发生变化、障碍物远离或车辆施加驻车制动，系统自动关闭。

- 【D 挡低速环视开启】：可以开启或关闭 D 挡低速自动开启 360 环视功能。

功能开启后，首次将挡位切换至 D 挡且低速行驶时，自动开启全景环视影像系统。

- 【蓝牙泊入自动闭锁】：可以开启或关闭蓝牙泊入自动闭锁功能。

功能开启后，在使用蓝牙泊入系统完成泊车操作后，自动闭锁车辆。

- 【蓝牙泊出自动解锁】：可以开启或关闭蓝牙泊出自动解锁功能。

功能开启后，在使用蓝牙泊出系统完成泊出操作后，自动解锁车辆。

防撞雷达

系统简介

防撞雷达是一种雷达探测装置。在泊车时，通过传感器检测车辆的前方和后方是否有障碍物以及障碍物距离的远近，并用声音提示，从而辅助驾驶员安全、轻松地泊车。

使用方法

防撞雷达与全景环视影像同时开启与关闭。

探测范围及报警方式

传感器位置	探测范围 [米]
前部侧边	0.6
前部中央	1.0
后部侧边	0.6
后部中央	1.5

开启防撞雷达后，如果传感器在探测范围内探测到障碍物，就会开始报警。

随着车辆与障碍物距离的缩短，报警声音的频率将逐渐升高，当车辆即将与障碍物发生碰撞时长鸣报警，此时不得再继续行车，以避免发生碰撞。

i 提示

因车型配置不同，雷达数量可能有所差异，请以实车为准。

全景环视影像

系统简介

全景环视影像通过四个摄像头摄取车辆周边影像，并将影像信号输送到显示屏进行显示，从而辅助驾驶员安全、轻松地操控车辆，避免碰撞。

使用方法

通过以下方法，可开启或关闭全景环视影像：

- 触摸多媒体显示屏 ，可开启全景环视影像。
- 挂入 R 挡，全景环视影像自动开启。
- 挂入 P 挡，全景环视影像自动关闭。

影像界面



00BF31DBA40F

在全景环视影像界面，可开启或关闭以下功能：

- ▶ **【智能泊车】**：触摸此按钮，可开启智能泊车系统。（▷ 第 73 页）
- ▶ **【倒车循迹】**：触摸此按钮，可开启倒车循迹功能。（▷ 第 76 页）
- ▶ **【2D/3D】**：车速低于 10 公里/小时，触摸此按钮，视图模式在 2D 与 3D 之间切换。

2D 视图模式下，触摸俯视图车辆周边区域，可以切换至该区域所对应的视角影像。

3D 视图模式下，触摸俯视图区域，俯视图显示方位按钮。触摸不同方位的按钮，影像区域显示该按钮所对应的视角影像。

- ▶ **【透明底盘】**：触摸此按钮，可以开启或关闭透明底盘功能。

车底透明功能激活后，随着车辆行驶，影像界面逐渐显示车辆下方的路面图像。

- ▶ **【辅助视角】**：触摸此按钮，影像视角将在辅助视角、车轮视角及车辙视角之间切换。
- ▶ **【智能视角】**：触摸此按钮，可以开启或关闭智能视角切换功能。

D 挡时，若前雷达检测到障碍物距离车身小于等于 1 米，自动切换至前俯视影像。

R 挡时，若后雷达检测到障碍物距离车身小于等于 1 米，自动切换至后俯视影像。

障碍物排除后，自动切换至之前影像。

- ▶ **【雷达静音】**：触摸此按钮，可以开启或关闭雷达报警音。

车辆再次启动后雷达报警音默认开启。

便捷操作

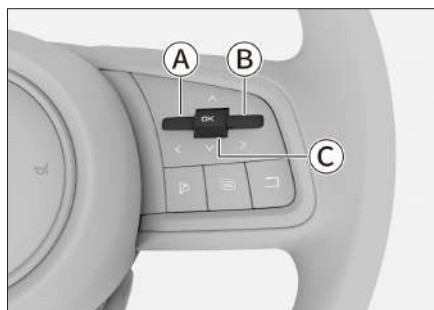

310B3C5595B8

- ① 向左按钮
- ② 向右按钮
- ③ **【OK】** 按钮

开启全景环视影像功能后：

- ▶ 按压 **【OK】** 按钮，视图模式在 2D 与 3D 之间切换。
- ▶ 可通过按压方向盘向左、向右按钮或上下拨动 **【OK】** 按钮，切换影像的视图。

智能融合泊车系统

系统简介

智能融合泊车系统基于全景环视影像和防撞雷达系统，通过摄像头和雷达检测车辆周边障碍物、车位线等信息，识别合适的停车位并自动控制车辆完成转向、换挡、制动操作。驾驶员仅需按照系统提示操作即可驶入、驶出停车位。

泊车辅助系统

泊车过程中如检测到行人、车辆等移动障碍物且有碰撞风险时，系统自动执行紧急制动，快速完成车辆制动；如检测到固定障碍物且有碰撞风险时，系统执行舒适制动，实现车辆平稳制动。

警告

智能融合泊车系统仅是一种辅助工具，不能代替驾驶员对外界情况的判断，泊车过程中驾驶员要实时观察周围情况及泊车提示信息，以便在出现碰撞风险时及时制动，并接管车辆。

泊车入位

1. 当车辆驶入停车场时，在全景环视影像界面，触摸 P₀ 智能泊车按钮，根据系统提示搜索停车位。
2. 选择合适的停车位，触摸【开始泊车】按钮，激活泊车入位功能。

提示

在搜索停车位过程中，请确保与两侧车辆或障碍物之间留有合适的距离（约 0.5~1.5 米之间）。否则，系统可能无法识别到停车位。

泊车出位

1. 踩下制动踏板启动车辆，此时组合仪表中 **READY** 指示灯（绿色）点亮。
2. 在全景环视影像界面，触摸 P₀ 智能泊车按钮，进入智能融合泊车系统。
3. 选择泊出方向后，车辆将自动驶出停车位。

提示

车辆只有在静止状态下，才能选择泊出方向。

蓝牙泊入

1. 当车辆驶入停车场时，在全景环视影像界面，触摸 P₀ 智能泊车按钮，根据系统提示搜索停车位。
2. 选择合适的停车位，触摸【遥控泊车】按钮，激活泊车入位功能。
3. 携带蓝牙钥匙下车，在手机 APP 上操作即可实现泊车入位。

提示

- › 通过多媒体显示屏  车辆设置 → 【智驾】 → 【泊车辅助】 → 【蓝牙泊入自动闭锁】，可以开启或关闭蓝牙泊入自动闭锁功能，功能开启后，在使用蓝牙泊车系统完成泊车操作后，自动闭锁车辆。
- › 手机 APP 操作相关的要求及方法请咨询您购车时的经销商。
- › 在搜索停车位过程中，请确保与两侧车辆或障碍物之间留有合适的距离（约 0.5~1.5 米之间）。否则，系统可能无法识别到停车位。

蓝牙泊出

1. 携带蓝牙钥匙靠近车辆，打开手机 APP 【蓝牙泊车】功能。
2. 根据系统提示操作手机，完成泊车出位。

i 提示

- › 通过多媒体显示屏  车辆设置 → 【智驾】 → 【泊车辅助】 → 【蓝牙泊出自动解锁】，可以开启或关闭蓝牙泊出自动解锁功能，功能开启后，在使用蓝牙泊出系统完成泊出操作后，自动解锁车辆。
- › 手机 APP 操作相关的要求及方法请咨询您购车时的经销商。

注意事项

泊车过程中，以下情况会导致泊车系统暂时中断，中断操作消失后可继续执行泊车：

- › 打开车门（包括后背门）。
- › 折叠外后视镜。
- › 松开驾驶员安全带。
- › 泊车轨迹上出现障碍物。
- › 干预加速踏板。

泊车过程中，以下情况可能会导致泊车系统退出：

- › 寻找车位过程中，车速超过 30 公里/小时。
- › 干预挡位、方向盘或驻车制动。
- › 可恢复性中断超时、中断次数超限、泊车移动次数超限、泊车总时间超时。
- › 泊出时车辆无可行驶的路径或周围环境空旷。
- › 车辆所处地面坡度过大。

系统无法覆盖所有的泊车应用场景，一些特殊情况系统可能不能实现预期功能，以下情况只是举例，不包含所有特殊情况：

- › 受周边环境的影响不能识别到清晰的车位线，如车位线被污染或者被大量垃圾、杂草、泥土等覆盖或是周围环境能见度低（照明条件差），车位表面反光强烈等。
- › 停车位地面凸起，检测不到对边停车线。
- › 停车线地面有坑井。
- › 前车或后车距离空闲车位过近，或者占据空闲车位部分位置。
- › 停车位内有行人或者其他遮挡物。
- › 车辆静止时，如果有行人等其他障碍物在摄像头的周围停留。
- › 停车位内有划分之前遗弃车位线。
- › 停车位位于角落或弯道处。
- › 车辆轮胎严重磨损或安装了未经认可的轮胎（含非全尺寸备胎）。
- › 紧贴车位障碍物
当存在紧贴车位障碍物，由于传感器的局限性，对于障碍物的距离判断有一定误差，需要用户提高注意力，当发现存在刮蹭风险时及时接管车辆。例如：紧贴车位线的水泥方柱、局部侵入车位的水泥方柱等。
- › 悬空障碍物
当存在悬空障碍物，由于传感器的局限性，无法探测到障碍物，或探测效果不佳，存在刮蹭风险，不要选择此类车位泊车。例如：无法探测到的消防箱（方柱上悬挂的消防箱）、无法探测到的车辆外备胎、无法探测到的货车车尾等。
- › 特殊形状障碍物

泊车辅助系统

当存在特殊形状障碍物，由于传感器收到的障碍物返回信息较弱，可能存在不识别或识别较晚情况，有碰撞刮蹭风险，保持注意力，准备随时接管车辆。例如：直角水泥柱、拖车钩、尖角障碍物、异形障碍物（购物车等）。

- › 在不平整的地面（如杂草、碎石路面等）使用该功能，可能会出现系统识别错误导致不必要的制动。
- › 外部声源可能会对系统造成干扰，导致传感器无法正确识别，可能会误报不存在的障碍物。
- › 传感器脏污或被遮挡。
- › 大雾或雨、雪等恶劣天气。

禁止使用智能融合泊车的情况：

- › 安装有防滑链或备胎。
- › 装载的物品超出车辆尺寸。
- › 安装拖车钩。
- › 车辆所处地面坡度过大。
- › 较大坑洼路面。

倒车循迹

系统简介

车辆在 D 挡行驶且车速低于等于 30 公里/小时，系统实时记录最近一次前进的 50 米路线，当开启倒车循迹功能后，系统控制方向盘、制动和车速自动按照记录路线完成倒车返回。

倒车过程中如检测到行人，车辆等非固定障碍物且有碰撞风险时，系统自动执行紧急制动，快速完成车辆制动。

提示

由于机械偏差、轮胎胎压等因素影响系统控制精度，倒车路径会存在一定偏差，不能保证完全原路返回。

警告

倒车循迹功能仅是一种辅助工具，不能代替驾驶员对外界情况的判断，倒车过程中驾驶员要实时观察周围情况及倒车提示信息，在出现特殊情况时需进行紧急控制等必要措施，以保证安全。

使用方法

车辆启动后，在全景环视影像界面，触摸

 倒车循迹按钮，倒车循迹功能开启。

倒车循迹功能开启后依据多媒体显示屏提示操作即可完成自动倒车。

注意

为保证泊车安全，驾驶员需随时监控车辆周边环境，以便在存在碰撞风险时及时制动接管车辆。

注意事项

出现以下情况时，系统停止并清除记录路线：

- › 车速超过 30 公里/小时。
- › 车辆异常熄火时。
- › 转动方向盘角度过大时（约 45°）。
- › 自行倒车偏离记录路线约 2 米后。

倒车过程中以下情况会导致倒车循迹功能中断或退出：

- › 干预挡位、方向盘、驻车制动、加速踏板。

- › 松开驾驶员安全带。
- › 打开车门（含后背门）。
- › 折叠后视镜。
- › 系统检测到车辆无法继续行驶。
- › 行驶轨迹上探测到障碍物。

i 提示

非系统故障中断退出后，再次开启倒车循迹功能，系统能控制车辆按剩下的路径完成倒车。

智能驾驶辅助系统

智能驾驶辅助系统传感器

智能驾驶辅助系统通过摄像头和雷达探测车辆周边的交通情况，并根据探测结果辅助驾驶员采取相应的措施，以提升驾驶车辆时的安全性和舒适性。

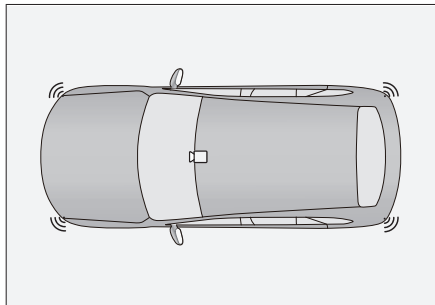

AAAE965BF6C2

图示	说明	位置
	摄像头	内后视镜底座附近
	毫米波雷达	前后保险杠内部

i 提示

因车型配置不同，传感器类型及数量可能有所差异，请以实车为准。

! 警告

- 智能驾驶辅助系统仅是一种辅助工具，不能代替驾驶员对道路及交通状况的判断，更不能代替驾驶员驾驶车辆。在任何情况下，驾驶员都应该对车辆的安全性负责，必须时刻集中精力谨慎驾驶。
- 车辆加装牵引装置后或牵引其他车辆时，智能驾驶辅助系统无法正常工作，请关闭智能驾驶相关功能。

关于摄像头

用于识别车道线、交通标志、车辆周围目标等，为智能驾驶辅助功能提供相关信息。

! 警告

- 严禁私自拆卸或改装摄像头。
- 当摄像头无法正常工作时，依赖于摄像头提供车道线、交通标志、目标信息的功能会受限。
- 摄像头的探测范围是有限的，无法探测到极限范围以外的目标。
- 当摄像头出现故障或损坏时，请及时联系服务商进行维修或更换。

! 警告

许多因素会影响摄像头的性能，导致探测性能下降、探测延迟、探测错误，这些因素包括但不限于：

- 夜间照明条件差的情况。
- 雨、雪、雾等能见度差的天气情况。
- 道路起伏或道路不平引起车辆晃动的情况。
- 环境光线明暗急剧变化的情况。
- 强光直射摄像头的情况。
- 车窗玻璃变形或损坏，导致摄像头安装位置和角度发生偏差的情况。
- 复杂路口。
- 环境温度过高或过低的情况。
- 摄像头被异物覆盖的情况。
- 跟车过近，摄像头被遮挡的情况。
- 护栏、高架、树木等在道路上投出阴影的情况。
- 隧道光线差的情况。

- › 经过窄弯、急转弯道路的情况。
- › 车道线特征不明显的情况。

i 提示

当仪表提示系统传感器探测受限时，请检查并确保摄像头及其周围清洁且无遮挡物，以确保系统正常工作。

关于毫米波雷达

用于探测车辆周围目标，为智能驾驶辅助功能提供相关信息。

! 警告

- › 为避免毫米波雷达探测性能受限，严禁私自对保险杠进行喷漆、改装等操作。
- › 当毫米波雷达无法正常工作时，依赖于毫米波雷达提供探测信息的功能会受限。
- › 毫米波雷达的探测范围是有限的，无法探测到极限范围以外的目标。
- › 当毫米波雷达出现故障或损坏时，请及时联系服务商进行维修或更换。

! 警告

许多因素会影响毫米波雷达的性能，导致探测性能下降、探测延迟、探测错误，这些因素包括但不限于：

- › 恶劣天气（如雾、霾、雨雪、沙尘暴天气等）。
- › 毫米波雷达表面或保险杠被冰雪、积水、尘土等异物附着。
- › 毫米波雷达错位或被遮挡。
- › 由于车辆发生碰撞、刮蹭等事故导致毫米波雷达或者保险杠周围区域受到撞击。

- › 被探测物体体积过小。
- › 被相同频率的电磁波干扰。
- › 车辆处于高温或极寒环境，导致毫米波雷达温度超出工作范围。

i 提示

为保证毫米波雷达正常工作，必须保持毫米波雷达和保险杠周围区域清洁，无冰雪、尘土等异物附着。

当发现毫米波雷达表面附着异物时，请用软布擦拭或用清水清洗。

- › 请勿使用高压水枪正对毫米波雷达进行冲洗。
- › 请勿使用尖锐或磨蚀性物品清洁。
- › 请勿使用化学溶剂或研磨性清洁剂。

前向辅助

前向辅助系统通过前车窗玻璃上的摄像头和前保险杠内的雷达识别车道上的车辆。当探测到前方有碰撞风险时，将发出报警提示或干预，以降低碰撞风险。

通过多媒体显示屏  车辆设置 → 【智驾】 → 【安全辅助】，可选择相应的功能进行设置。

! 警告

- › 本系统无法保证在所有情况下都能正常工作。因此，禁止以测试本系统为目的，将车驶向行人、动物或车辆，这可能导致严重的损害和伤亡。
- › 在复杂的行驶状况下，系统可能会进行不必要的制动。例如在建筑工地和铁轨处、车辆前方存在喷洒或溅起的水花时。

智能驾驶辅助系统

› 本系统在能见度低（如雨雪天气、雾霾、夜晚等）的情况下可能无法正常工作或不起作用。

自动紧急制动（AEB）

自动紧急制动系统包含前碰撞预警系统和制动辅助功能。

前向行驶时，此功能将在有限范围内检测到本车与前方行人、骑车人及车辆（大多数静止车辆或与本车同车道同向行驶车辆）存在碰撞风险时，主动发出视觉警示、声音报警、触觉报警，以及尝试主动制动以降低行驶车速，最大限度的减少前向碰撞的冲击，提高驾驶车辆安全性能。

前碰撞预警

车速在系统工作范围内，有限范围内探测到行人或车辆且有碰撞风险时，会发出视觉、声音报警、触觉报警，提示驾驶员在合适时间内采取有效的安全驾驶措施。

警示信息包含：

- › 组合仪表图像及文字显示。
- › 声音报警。
- › 短促制动。

制动辅助

车速在系统工作范围内，有限范围内探测到行人或车辆有碰撞风险且驾驶员未采取有效的安全驾驶措施，系统会控制车辆自动进行紧急制动，最大限度避免碰撞，若碰撞已不可避免，则最大程度降低车速以减轻碰撞程度，并且会发出图像、声音报警、触觉报警提示驾驶员，同时车辆危险警告灯快速闪烁以提醒后方车辆，降低被后车追尾风险。

制动辅助还可以在在一定程度上应对交叉路口转弯时发生的潜在风险。在交叉路口转弯时，本车车速在系统工作范围内，若在有限范围内探测到与对向来车或行人有碰撞风险时，系统将进行制动减速以最大限度减轻碰撞程度，并且车辆会发出图像、声音报警、触觉报警提示驾驶员，同时车辆危险警告灯快速闪烁以提醒后方车辆，降低被后车追尾风险。系统在有限范围内可探测到您的车辆对向行驶的行人和车辆（如：乘用车、卡车、客车等）。

系统工作时，会发出以下报警信息：

- › 组合仪表图像及文字显示。
- › 声音报警。

灵敏度设置

灵敏度分为 3 个级别。

- › 低：距离潜在风险的车距比正常值较近。
- › 标准：距离潜在风险的车距为系统定义的正常值。
- › 高：距离潜在风险的车距比正常值较远。

警告

- › 自动紧急制动系统的工作范围大约为 10~150 公里/小时。
- › 自动紧急制动系统是一项紧急碰撞辅助功能，出于安全考虑，严禁驾驶员有意识主动驶向行人、骑车人及车辆以测试自动紧急制动功能。

- › 自动紧急制动系统是一项紧急碰撞辅助功能，设计的目的并非完全防止碰撞。系统仅仅是在车辆处于紧急碰撞风险的状态下，在有限的的能力范围内，通过尝试降低行驶车速来最大限度的减少前向碰撞的冲击。请驾驶员不要过度依赖自动紧急制动系统，以免造成严重的人身伤亡和财产损失。
- › 自动紧急制动系统受到若干因素的限制，无法代替驾驶员准确制动。同时该系统无法满足在所有驾驶状态、环境、天气、路况下都有准确无误的功能，该系统可能导致车辆进行非必要的报警和制动或者遗漏报警和制动，驾驶时需要始终集中全部注意力，时刻准备采取制动和/或转向措施以避免碰撞。切勿仅仅依赖自动紧急制动系统避免碰撞或减弱碰撞影响。
- › 自动紧急制动系统不能代替维持本车与前方行人、骑行者、车辆间的安全行车距离，请避免行车过程中与上述目标距离过近或激进的驾驶行为。
- › 当自动紧急制动系统关闭后，车辆即使检测到潜在危险也不会发出警告或执行制动，建议您不要关闭此功能。该功能会在下次上电后重新启动。

警告

以下状况可能导致自动紧急制动系统不会制动、制动中断或制动能力下降，包括但不限于以下情况：

- › 挡位处于 R 挡时。
- › 电子稳定控制系统未开启或功能受限。

- › 制动功能不能完全起作用时（例如制动零件过冷、过热或潮湿时，车辆维护不当、制动器或轮胎过度磨损、轮胎气压异常等）。
- › 传感器探测受限或故障（如传感器被遮挡、表面脏污等）。
- › 驾驶员未佩戴安全带。
- › 前排车门未关闭。
- › 驾驶员已经在进行制动时。
- › 驾驶员深踩或急踩加速踏板时。
- › 驾驶员急打方向时。
- › 车辆处于交叉路口转弯时，若未遵守交通法规正确开启转向灯。
- › 触发自动紧急制动后约 20 秒内无法再次触发。
- › 前方未再检测到车辆、骑行者或行人。
- › 在冰雪路面、湿滑路面、碎石路或沙漠路面行驶时。

警告

- › 自动紧急制动系统启动时，可能不会完全将车速降至静止，若系统中断制动请驾驶员随时准备接管控制车辆。
- › 若车辆在紧急制动过程中，驾驶员操作加速踏板，制动踏板或采取转向干预，则系统会退出紧急制动功能。请驾驶员随时准备接管控制车辆。
- › 自动紧急制动系统在自动紧急制动过程中，制动踏板会自动迅速下沉。请不要将脚放置在制动踏板下方，以防止受伤。也不可在制动踏板下方放置任何物品，从而影响制动。

智能驾驶辅助系统

- › 自动紧急制动系统启动时，若此刻车辆车速较低，系统有一定能力降低车速直至完全停车，以尽量避免潜在的碰撞，但不会使车辆持续保持静止，此时请驾驶员主动施加制动。若车辆静止，系统会启用电子驻车制动器，以在车辆停止时将其稳住。若要继续行车，需松开电子驻车制动器，或用力踩下加速踏板或主动转动方向盘。
- › 自动紧急制动系统的预警功能仅供驾驶员参考，无法代替驾驶员本人的注意力与判断。当系统发出视觉文字及图片、声音、触觉报警时，请您立即采取避免碰撞措施解除潜在风险，切勿依赖自动紧急制动系统介入制动车辆。
- › 自动紧急制动系统仅仅辅助您安全行车，系统受若干因素影响，请您务必保持专注，遵守现行交通法律法规，安全行驶，您始终承担安全驾驶的最终责任。

警告

以下操作可能导致自动紧急制动系统不会发出警报或警报中断，包括但不限于：

- › 当驾驶员已经在进行制动时，自动紧急制动系统可能不会发出警报。
- › 当驾驶员深踩或急踩加速踏板时，自动紧急制动系统可能不会发出警报或警报中断。
- › 当驾驶员猛打方向时，自动紧急制动系统可能不会发出警报或警报中断。

警告

自动紧急制动系统功能可能会受限，使自动紧急制动系统功能受限或不起作用的目标，包括但不限于：

- › 迎面而来的车辆、摩托车。
- › 侧向横穿的车辆、摩托车。
- › 横置、斜置、对向停放的车辆、摩托车。
- › 异型车辆，如牵引车、泥车等。
- › 非常规的小型轮式车（如婴儿车、旅行箱、购物车、轮椅等）。
- › 不常见的交通工具（如马车、牛车等）。
- › 交通灯、警示牌、路障（锥桶等）。
- › 垃圾桶、纸箱、包裹。
- › 墙、石头、道路边缘。
- › 飞落或掉落的物体。
- › 动物。
- › 其他非车辆物体。

警告

自动紧急制动系统依赖的关联摄像头及雷达的检测能力有限，可能会出现非必要的报警和制动或者遗漏报警和制动，包括但不限于以下情况：

- › 车速较高时，系统可能无法识别到静止目标。
- › 近距离切入到自车前方的车辆（尤其大巴、货车等）。
- › 被障碍物、行人、车辆或其他物体等局部遮挡的目标。
- › 行驶在湿滑、弯曲或山坡道路上。

- › 前方出现带挂车的车辆、牵引车、泥车、特殊异型车。
- › 如脏物、标签等遮挡摄像头视野范围内的前车窗玻璃区域。
- › 能见度受天气限制（如雾、霾、雨雪、沙尘暴天气等）。
- › 周围区域昏暗中行车（如黎明或黄昏、夜间、隧道中行驶等）。
- › 探测到的目标颜色与周围环境颜色几乎相同。
- › 当强光照射摄像头或是光照强度突然发生变化时。
- › 环境亮度突变（如进出隧道进出口时，遭遇强光、逆光等）。
- › 其他摄像头或雷达检测能力受限。
(▷ 第 78 页)

⚠ 警告

上述警告、提示、受限并未尽述所有可能影响自动紧急制动系统正常工作能力的情况，更多的因素都会干扰自动紧急制动系统，驾驶员需要集中精力保持专注，时刻关注交通环境，时刻准备采取避撞措施，安全驾驶。切勿仅仅依赖自动紧急制动系统避免碰撞或减弱碰撞影响。

前横穿侧向辅助

在交叉路口起步直行（例如：红绿灯路口），若系统探测到与横向行驶的车辆（如：乘用车、卡车、客车等）有碰撞风险，且目标车速在 10-60 公里/小时范围内时，车辆会做出报警或制动反应。

⚠ 注意

光线较暗时会影响系统探测范围，夜间行车时，请开启前照灯。

侧后辅助

侧后辅助系统通过后保险杠两侧的传感器，可对车辆后方或相邻车道上的车辆进行探测，若存在碰撞风险时，系统发出报警，以提示驾驶员安全驾驶。

通过多媒体显示屏  车辆设置 → 【智驾】 → 【安全辅助】，可选择相应的功能进行设置。

i 提示

- › 请保持后保险杠两侧清洁，不要粘贴任何物体，不得有冰雪、泥浆等异物覆盖，以免影响传感器正常工作。
- › 不恰当的维修或改装车辆可能导致传感器错位，从而影响侧后辅助系统的正常工作。因此，建议您到服务商处保养维修车辆。
- › 牵引其他车辆行驶时，请关闭侧后辅助系统。

⚠ 警告

在某些情况下，系统可能无法正常工作或不起作用。例如：

- › 对于静止的目标（车辆、行人等）。
- › 在雨、雪等恶劣环境行驶时。
- › 在急弯、坡路、很宽或很窄的车道上行驶时。

智能驾驶辅助系统

侧后辅助系统报警灯



12280405C9C1

报警灯位于左、右外后视镜的镜面上。

警告

不要在报警灯上粘贴任何物体，以免影响系统报警功能。

后向碰撞预警 (RCW)

当系统探测到车辆后方有正在快速接近的车辆并存在碰撞风险时，危险警告灯快速闪烁，且伴有声音报警和仪表提示信息，提示本车驾驶员有危险目标接近，并警示后方车辆安全行驶。

后横穿侧向辅助 (RCTA/RCTB)

功能开启后，倒车时，若系统探测到与后方横穿车辆存在碰撞风险时会进行报警，以提示驾驶员安全驾驶，并在必要时施加有限的制动，减少碰撞风险。

注意

某些情况下倒车侧向辅助功能会受到限制。例如

- › 有障碍物遮挡时。系统不能透过其他停驻的车辆或障碍物探测到其后的物体。
- › 当前车速过高或过低。
- › 驾驶员用力踩下加速踏板。

- › 驾驶员快速转动方向盘。

并线辅助 (LCA)

行车过程中（车速超过 12 公里/小时），当系统探测到本车外后视镜盲区内存在车辆或相邻车道后方有快速驶近的车辆时，相应侧的报警灯点亮。如果此时开启同侧的转向灯，外后视镜镜面上的  报警灯（黄色）闪烁，且伴有声音报警，提示您继续变更车道存在危险。

开门预警 (DOW)

当车辆停止后，系统探测到相邻两侧车道有正在接近的车辆、自行车等目标，并在本车开门有碰撞风险时，相应侧的报警灯点亮。如果此时车上乘员继续打开相应侧的车门，外后视镜镜面上的  报警灯（黄色）闪烁，且伴有声音报警，提示您继续开门存在危险。

提示

以下情况时，开门预警功能才能正常工作：

- › 电源模式处于 ON 模式。
- › 将电源模式由 ON 切换至 OFF 模式后的 3 分钟内。

车道辅助

车道辅助系统为车辆在高速公路和其他条件良好的公路上行驶时而设计的，通过前风窗玻璃上的摄像头识别车道分界线，可在驾驶员无意识偏离车道时，提醒驾驶员纠正路线，部分功能甚至会辅助驾驶员纠正方向，以降低碰撞风险。

通过多媒体显示屏  车辆设置 → 【智驾】 → 【安全辅助】，可选择相应的功能进行设置。

注意

车道辅助系统仅在车道分界线清晰可见的情况下方可正常工作。在某些情况下可能无法正常工作或不起作用。例如：

- › 车道分界线模糊不清、非标准车道分界线或车道分界线被覆盖等情况。
- › 路面上有影响识别车道分界线的物体时（如积水、缝隙、车辙、阴影、文字标识、人行横道、凸起或凹坑等）。
- › 能见度低时（如雨雪天气、雾霾、夜晚等）。
- › 车辆受侧风影响较大时。
- › 车道合并或分开时。
- › 当强光照射摄像头或是光照强度突然发生变化时。
- › 摄像头周围的前车窗玻璃脏污、结冰、破损或被遮盖时。
- › 在急转弯、狭窄道路、侧倾道路上行驶时。
- › 过于靠近前车行驶，阻碍摄像头的探测范围时。
- › 在施工道路区域行驶时。

提示

- › 如果您在驶过车道分界线前已开启转向灯、主动转动方向盘、操作加速踏板或制动踏板，则系统不会介入。在这种情况下，系统认为您在主动驾驶车辆。

- › 当驾驶员以很小的力控制方向盘时，此时系统可能检测不到驾驶员手握方向盘，组合仪表会发出脱手报警信息。

警告

车道辅助功能并非完全的自动驾驶，不能代替您的目视检查，在车道辅助使用过程中需要您保持注意力，并手握方向盘，切勿完全依赖车道辅助功能。

紧急车道保持（ELK）

紧急车道保持功能开启后，在紧急情况下，系统会更积极的校正方向盘，降低碰撞风险。例如：当驾驶员无意识偏离车道或打开转向灯即将变道时，若与相邻车道对向来车、同向后方来车或车道外路肩存在碰撞风险时，紧急车道保持功能会控制车辆快速回到当前车道中心。

提示

- › 当车速在 60~150 公里/小时范围内时，紧急车道保持功能才能工作。
- › 如果紧急车道保持功能检测到驾驶员在主动转向，紧急车道保持功能会退出，将转向控制权交还给驾驶员。

警告

在某些情况下，紧急车道保持功能可能无法正常工作或不起作用。例如：

- › 对于较小的目标（摩托车、自行车等）。
- › 对于静止的目标。
- › 当前车辆过于接近前车行驶，阻碍摄像头探测时。

智能驾驶辅助系统

- › 后车过于接近当前车辆行驶，阻碍传感器探测时。
- › 与相邻车道同向行驶的车辆车速接近。

车道保持辅助

车道保持辅助功能开启后，当驾驶员在未开启转向灯的情况下偏离当前车道，系统将发出报警提示。可选择以下辅助形式：

- › 声音预警：可在驾驶员无意识偏离车道时发出声音报警，以提醒驾驶员控制方向。
- › 震动预警：可在驾驶员无意识偏离车道时发出震动报警，以提醒驾驶员控制方向。
- › 声音+震动预警：可在驾驶员无意识偏离车道时发出声音和震动报警，以提醒驾驶员控制方向。
- › 纠偏：可在驾驶员无意识偏离车道时，辅助驾驶员校正方向盘将车辆保持在车道内。若校正失败，则发出声音报警，以提醒驾驶员控制方向。

i 提示

- › 当使用巡航系统行驶时，车道保持辅助功能无法工作。
- › 当车速在 60~150 公里/小时范围内时，车道保持辅助功能才能工作。
- › 纠偏功能不会持续控制车辆，只有在检测到偏离车道一侧的车道线时才会控制车辆进行转向。
- › 预警功能只具备报警作用，不会控制车辆，在发出报警提示时需要驾驶员及时控制方向盘进行转向。

开启车道保持辅助功能后，组合仪表上的车道分界有以下几种情况：

- › 不显示：表示系统未检测到车道分界线。

- › 白色：表示系统已检测到车道分界线。
- › 绿色：表示系统正在校正方向盘。
- › 红色并闪烁：表示系统报警，此时需要驾驶员及时矫正方向，回到本车道内。

自适应巡航系统

在笔直畅通的高速公路上驾驶时，自适应巡航系统可使您不用脚踩加速踏板，而使车辆保持在设定的车速行驶。当系统检测到正前方车辆的行驶速度小于本车设定的巡航车速时，则以设定的安全距离，跟随前车行驶。

! 警告

- › 自适应巡航系统仅是一种辅助工具，不能代替驾驶员对道路及交通状况的判断，更不能代替驾驶员驾驶。在任何情况下，驾驶员都应该对车辆的安全性负责，必须时刻集中精力谨慎驾驶。
- › 在不使用自适应巡航系统时，请将其关闭，以免误操作。
- › 不正确地使用自适应巡航系统可能会导致撞车事故。
- › 只有在气候条件良好，在畅通的公路上行驶时才可使用自适应巡航系统。
- › 在诸如市区、蜿蜒道路、狭窄道路、湿滑路面、大雨天或其他恶劣气候条件下，不建议使用自适应巡航系统。
- › 在坡路上行驶时，不建议使用自适应巡航系统，主要基于以下几点：
 - 上下坡行驶时，系统不能稳定维持设定的车速。
 - 前方车辆驶过坡顶或坡底后，系统可能无法探测到前方车辆，造成突然加速或制动过晚。

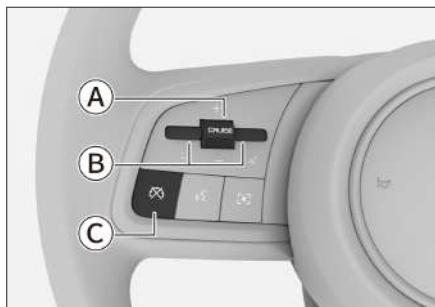

2101662A773C

- ① 激活巡航/巡航车速调节按钮
- ② 车距等级调节按钮
- ③ 解除巡航

激活巡航

1. 行车过程中，若满足自适应巡航激活条件时，组合仪表 自适应巡航指示灯（白色）点亮。

i 提示

激活条件：

- › 所有车门完全关闭。
 - › 驾驶员已经正确佩戴安全带。
 - › 启动车辆，并挂入 D 挡。
 - › 电子稳定控制系统处于开启状态。
 - › 未施加驻车制动。
 - › 车速小于 150 公里/小时。
 - › 车辆驾驶模式处于标准、经济、运动模式时。
2. 按压方向盘左侧的【CRUISE】按钮，激活自适应巡航系统，同时组合仪表 自适应巡航指示灯（绿色）点亮。此时，根据当前路况信息，可使用跟车起步、弯道辅助等功能。

i 提示

- › 指示灯中的数字会随巡航车速变化。
- › 自适应巡航系统的最低设定车速为 30 公里/小时。当本车车速小于 30 公里/小时，系统设定车速为 30 公里/小时；当本车车速大于 30 公里/小时，系统将以当前车速开始巡航。

巡航车速调节

向上或向下拨动方向盘左侧的【CRUISE】按钮，可以提高或降低巡航车速。

i 提示

只有前方道路畅通时，车辆才会加速到设定车速。否则，将按设定的车距等级跟随前方车辆行驶。

调节车距等级

按压方向盘左侧的 减小或 增大按钮，可以调节车距等级。

车距等级不是固定距离，同一个车距等级下，跟车距离会随车速的变化而变化。

! 警告

- › 本车过于接近前方车辆，且无法通过巡航控制充分自动减速时，系统将发出提示，此时需要您及时踩下制动踏板以保持安全距离。但由于传感器限制，系统无法在所有情况都及时发出接管请求。
- › 设置车距等级较低，可能会导致发生意外情况时来不及反应，您始终有责任合理调节车距及等级。
- › 与干燥路面行驶时相比，在湿滑路面行驶时，应选择更大的车距等级。

智能驾驶辅助系统

解除巡航

解除巡航有以下两种方法：

- › 踩下制动踏板。
- › 按压方向盘左侧的  按钮。

巡航车速恢复

行车过程中，按压方向盘左侧的【CRUISE】按钮 1 秒后松开，可重新恢复巡航车速，根据当前路况信息，可实现跟车起步、弯道辅助等功能。

提示

出现以下情况，将自动退出巡航功能：

- › 车速超过 155 公里/小时。
- › 长时间踩下加速踏板加速行驶。
- › 挂入 N、R 或 P 挡。
- › 松开驾驶员安全带。
- › 打开车门。
- › 施加驻车制动。
- › 防抱死制动系统被激活。
- › 陡坡缓降系统被激活。
- › 电子稳定控制系统被激活。
- › 牵引力控制系统被激活。
- › 车辆向后溜车。
- › 制动盘过热。
- › 关闭车辆。
- › 车辆驾驶模式未处于标准、经济、运动模式时。

跟车起步功能

此功能可使车辆在 0~150 公里/小时的车速范围内跟随另一辆汽车。

在交通拥堵的情况下，可使车辆跟随前车减速至停止状态。此时：

- › 如果前车在 3 秒内驶离，车辆会自动跟随。
- › 如果前车停车时间较长（3 秒~3 分钟），轻踩加速踏板可重新启动系统。
- › 如果前车停车时间超过 3 分钟，车辆将自动施加驻车制动。
- › 如果驾驶员打开车门或松开安全带，车辆将自动施加驻车制动。

提示

解除巡航功能后，跟车起步功能将自动关闭。

弯道辅助功能

车辆开启巡航后，如果车辆驶入弯道的速度过高，弯道辅助功能将适当降低车速。

警告

- › 当进入、驶出弯道或在弯道内行驶时，系统可能无法及时探测到同车道前方的车辆，在此种情况下车辆可能制动过晚，驾驶员须保持谨慎，随时准备好操控车辆。
- › 弯道行驶时，系统可能错误探测到其他车道的车辆，造成不必要的制动。
- › 在急转弯道路上（例如蛇形道路）行驶，若前方车辆驶出传感器探测范围，可能导致本车突然加速，驾驶员须保持谨慎，随时准备好操控车辆。

功能限制

遇到以下情况，巡航系统可能不会采取制动措施：

- › 前方突然切入车辆时。

- › 自车车速较高时，前方有低速行驶或静止的车辆。
- › 同车道上迎面驶来车辆时。
- › 横跨行车道的车辆或物体。
- › 行人、动物、路障、锥桶、挂车、异形车辆以及小型车辆（如自行车、摩托车等）。
- › 前方车辆突然减速时。
- › 周围车辆溅起的水、雪或泥等妨碍传感器检测时。
- › 由于行李区装载过多物品等原因导致车头上翘时。
- › 在弯曲或狭窄的道路上行驶时。
- › 跟随车辆尾部尺寸较小或离地间隙非常高时。
- › 方向盘操作不稳或您在车道内的位置不稳定时。
- › 雨、雪、雾、沙尘或其他恶劣天气。
- › 行驶在坡度较大的道路上。

智慧巡航系统

智慧巡航系统是在自适应巡航的基础上，当传感器探测到车道分界线时，可辅助驾驶员将车辆保持在车道中间行驶，辅助驾驶员安全、轻松地操控车辆。

警告

本系统无法应对所有交通、天气和道路状况，在光线条件差（如：夜晚、阴天）、光线急剧变化（如：进出隧道）、地面大范围阴影（物体、景观特征投射到路面上）等情况下传感器的识别能力会受到限制，因此，并不能替代驾驶员对于路况的判断。在任何情况下，驾驶员都应该对车辆的安全性负责，必须时刻谨慎驾驶并遵守适用的法律和道路交通规则。

注意

- › 在使用智慧巡航系统时，必须手握方向盘并注视前方道路。当驾驶员双手长时间脱离方向盘时，系统将发出报警以提示驾驶员接管车辆。如果驾驶员未能及时接管车辆，系统将在本车道内执行紧急停车。紧急停车过程：开启危险警告灯，缓慢刹停车辆，挡位切换至 P 挡，施加驻车制动。

- › 紧急停车后，只能使用自适应巡航。

使用智慧巡航需要先将电源模式切换至 OFF 模式，然后踩下制动踏板，重新启动车辆。

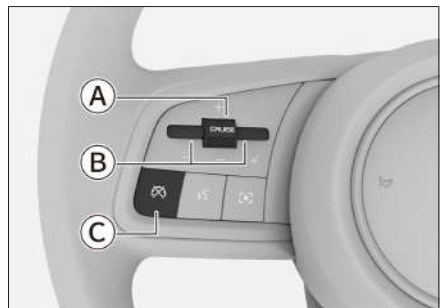

2101662A773C

- ① 激活巡航/巡航车速调节按钮

智能驾驶辅助系统

Ⓑ 车距等级调节按钮

Ⓒ 解除巡航

激活巡航

1. 行车过程中，若满足智慧巡航激活条件时，组合仪表  智慧巡航指示灯（白色）点亮。

提示

激活条件：

- › 所有车门完全关闭。
- › 驾驶员已经正确佩戴安全带。
- › 启动车辆，并挂入 D 挡。
- › 电子稳定控制系统处于开启状态。
- › 未施加驻车制动。
- › 系统探测到车道分界线或车速小于 60 公里/小时时探测到前方运动车辆。
- › 车速小于 150 公里/小时。
- › 车辆驾驶模式处于标准、经济、运动模式时。

若未满足上述条件，导致系统退出，此时驾驶员应立即接管车辆的制动踏板、加速踏板及方向盘，控制车辆的速度和方向。

2. 连续按压 2 次方向盘左侧的【CRUISE】按钮，激活智慧巡航系统，同时组合仪表  智慧巡航指示灯（绿色）点亮。此时，根据当前路况信息，可使用智慧躲闪等功能。

提示

智慧巡航系统的最低设定车速为 30 公里/小时。当本车车速小于 30 公里/小时，系统设定车速为 30 公里/小时；当本车车速大于 30 公里/小时，系统将以当前车速开始巡航。



巡航车速调节

向上或向下拨动方向盘左侧的【CRUISE】按钮，可以提高或降低巡航车速。

提示

只有前方道路畅通时，车辆才会加速到设定车速。否则，将按设定的车距等级跟随前方车辆行驶。

调节车距等级

按压方向盘左侧的  减小或  增大按钮，可以调节车距等级。

车距等级不是固定距离，同一个车距等级下，跟车距离会随车速的变化而变化。

提示

- › 设置车距等级较低，可能会导致发生意外情况时来不及反应，您始终有责任合理调节车距及等级。
- › 与干燥路面行驶时相比，在湿滑路面行驶时，应选择更大的车距等级。

解除巡航

解除巡航有以下两种方法：

- › 踩下制动踏板。
- › 按压方向盘左侧的  按钮。

⚠ 警告

解除智慧巡航后车辆将不会被巡航系统所控制，驾驶员应立即接管车辆方向盘、加速踏板、制动踏板控制，以免接管不及时造成危险。

i 提示

当驾驶员在方向盘上施加较大的力或朝相反方向转动方向盘时，将暂时接管车辆方向盘控制，智慧巡航横向功能暂时被抑制，仅实现纵向控制，降级为自适应巡航。驾驶员结束方向盘控制后，智慧巡航将再次自动激活。

巡航车速恢复

行车过程中，按压方向盘左侧的【CRUISE】按钮 1 秒后松开，可重新恢复巡航车速。此时，再次按压方向盘左侧的【CRUISE】按钮，可激活智慧巡航系统，根据当前路况信息，可实现智慧躲闪等功能。

i 提示

出现以下情况，将自动退出巡航功能：

- › 车速超过 155 公里/小时。
- › 长时间踩下加速踏板加速行驶。
- › 挂入 N、R 或 P 挡。
- › 松开驾驶员安全带。
- › 打开车门。
- › 施加驻车制动。
- › 防抱死制动系统被激活。
- › 陡坡缓降系统被激活。
- › 电子稳定控制系统被激活。
- › 牵引力控制系统被激活。

- › 车辆向后溜车。
- › 制动盘过热。
- › 关闭车辆。
- › 车辆驾驶模式未处于标准、经济、运动模式时。

⚠ 注意

在某些情况下，智慧巡航功能可能无法正常工作或不起作用。例如：

- › 无车道线或两侧车道线模糊不清、非标准车道分界线或车道分界线被覆盖等情况。
- › 路面上有影响识别车道分界线的物体时（如积水、缝隙、车辙、文字标识、凸起或凹坑等）。
- › 能见度低时（如雨雪天气、雾霾、夜晚等）。
- › 车辆受侧风影响较大时。
- › 车道合并或分开，车道划分不清晰的区域，如路口、匝道口、待行区等。
- › 当强光照射摄像头或是光照强度突然发生变化时。
- › 摄像头周围的前风窗玻璃脏污、结冰、破损或被遮盖时。
- › 在急转弯或者狭窄道路上行驶时。
- › 过于靠近前车行驶，阻碍摄像头的探测范围时。

智慧躲闪功能

系统工作时，当识别到本车即将超越邻道大型车辆（货车、卡车、客车等）时，将控制本车略微远离大车行驶。待超越大车后，本车将恢复至当前车道中央区域行驶。

智能驾驶辅助系统

i 提示

- › 当车速在 60 ~140 公里/小时范围内时，智慧躲闪才能工作。
- › 设定的巡航车速被解除时，此功能同时取消。

A 注意

以下情况可能不会触发智慧躲闪功能：

- › 系统识别到一侧邻道有大车，另一侧邻道有车或另一侧邻道为路肩时。
- › 夜晚、大雾、雨雪等恶劣天气时。
- › 车辆处于弯道时。

功能限制

遇到以下情况，巡航系统可能不会采取制动措施：

- › 前方突然切入车辆时。
- › 横向、迎面、静止或者低速行驶的车辆。
- › 同车道上迎面驶来车辆时。
- › 横跨行车道的车辆或物体。
- › 行人、动物、路障、锥桶、挂车、异形车辆以及小型车辆（如自行车、摩托车等）。
- › 前方车辆突然减速时。
- › 周围车辆溅起的水、雪或泥等妨碍传感器检测时。
- › 由于行李区装载过多物品等原因导致车头上翘时。
- › 在弯曲或狭窄的道路上行驶时。
- › 跟随车辆尾部尺寸较小或离地间隙非常高时。
- › 方向盘操作不稳或您在车道内的位置不稳定时。

- › 雨、雪、雾、沙尘或其他恶劣天气。
- › 行驶在坡度较大的道路上。

交通辅助

交通标志信息功能通过前车窗玻璃上的摄像头识别交通标志，并在组合仪表上显示，以辅助驾驶员驾驶。

通过多媒体显示屏  车辆设置 → 【智驾】 → 【智慧巡航】，可选择相应的功能进行设置。

交通标志识别

交通标志识别开启后，可识别交通标志并显示在组合仪表上，以提示驾驶员。

巡航车速限制

交通标志识别功能开启后，可开启巡航车速限制功能。

巡航行驶时，若系统识别到大于等于 30 公里/小时的限速标志，系统会提醒驾驶员是否需要调整当前巡航车速至限定车速。

A 警告

交通标志信息功能仅用于提醒驾驶员注意交通标志，并不适用于所有情况，不能替代驾驶员对于道路限速信息的判断。

在任何情况下，驾驶员都应该对车辆的安全性负责，必须时刻谨慎驾驶并遵守适用的法律和道路交通规则。

A 注意

交通标志信息功能仅在速度标志清晰可见的情况下方可正常工作。在某些情况下可能无法正常工作或不起作用。例如：

- › 标志褪色。
- › 标志位于弯道上时。
- › 标志摆放角度不当。

- › 标志正在旋转或已损坏。
- › 标志被完全或部分遮挡时。
- › 标志被冰霜、雪、灰尘等完全或部分覆盖时。
- › 对于过远或过高的速度标志。
- › 对于附着在道路表面的限速提醒或标志。
- › 能见度低时（如雨雪天气、雾霾、夜晚等）。
- › 当强光照射摄像头或是光照强度突然发生变化时。
- › 摄像头周围的前车窗玻璃脏污、结冰、破损或被遮盖时。
- › 过于靠近前车行驶，阻碍摄像头的探测范围时。

i 提示

- › 系统识别到的限速类标志的速度单位同仪表车速单位一致。
- › 对于同一限速标志的多个限速值，系统会显示最高的限速值。
- › 系统仅显示车辆当前所在车道的最高限速值，请以当前道路实际限速值为准。
- › 车辆正在转弯时，可能无法识别速度标志。

胎压监测系统 (TPMS)

系统简介

胎压监测系统 (TPMS) 可以实时监测轮胎压力和温度, 并在轮胎出现异常时及时报警, 以提醒驾驶员采取相应措施, 从而避免发生事故。

⚠ 注意

- › 如果更换的轮胎为非纯正备件, 可能会影响 TPMS 的正常工作。
- › 安装了轮胎防滑链或车轮被覆盖时, TPMS 可能无法正常工作。
- › TPMS 可能因无线电干扰而无法正常工作。
- › 更换轮胎或轮胎换位后, 启动车辆以高于 30 公里/小时的车速持续行驶约 9 分钟, 胎压监测系统将自动学习与定位, 若 9 分钟后胎压不显示或显示有误, 请尽快与服务商联系, 重新设置 TPMS。

i 提示

- › TPMS 并不能取代正常的轮胎保养。即使 TPMS 没有报警, 也应该经常检查轮胎并确保其胎压正常。
- › 车辆行驶所产生的热量、外部环境以及行驶时间等因素会影响轮胎压力。一般情况下, 胎压会有 30 千帕左右的波动, 这是正常现象。

监测功能

按压方向盘上  功能选择按钮, 在自定义信息界面内向上或向下拨动【OK】按钮选择胎压监测, 可以实时查看四个在用轮胎的压力和温度信息。

当轮胎压力过低或温度过高时, 胎压监测界面上的异常轮胎图标显示为红色并闪烁。

报警功能

当轮胎压力过低或温度过高时, 组合仪表将进行如下报警:

- › 信息中心显示相应的报警界面, 异常轮胎图标显示为红色, 并发出声音报警。
- › 组合仪表上的  胎压监测系统警告灯 (黄色) 点亮。

如果行车中出现轮胎报警信息, 应避免急转弯和突然制动。请降低车速, 驶入安全地带, 尽快停车, 并联系服务商进行故障处理。

在车辆进入纯电动行驶模式且车速小于 30 公里/小时时，声音提示系统可以发出提示音，提示行人及车辆，提高行车安全性。

每次启动车辆，声音提示系统 (AVAS) 默认开启。

通过多媒体显示屏【系统设置】→【声音】→【特效声浪】→【车外行人警示音】，可开启或关闭声音提示系统。

警告

在有行人可能出现的地方，请勿关闭声音提示系统。否则，行人听不到声音提示系统的提示音，没有注意到有车辆接近，可能会引发交通事故，造成人员严重伤害，甚至死亡。

疲劳驾驶提醒系统 (DFM)

系统简介

疲劳驾驶提醒系统 (DFM) 通过不断检测驾驶员对车辆的操作，并由此识别驾驶员的疲劳程度。如果系统识别到驾驶员处于疲劳状态，则发出声音和视觉报警，提醒驾驶员小心驾驶。

警告

禁止疲劳驾驶。

长途驾驶一定要安排合理的停车间隔，保证充分休息。

- 驾驶员始终有责任确保自己具备良好的驾驶状态。
- 疲劳驾驶提醒只是一种辅助功能，可能无法真实的监测驾驶员疲劳。在某些情况下，该系统可能会将正常的驾驶操作判断为疲劳。

使用方法

通过多媒体显示屏  车辆设置 → 【行车】 → 【疲劳驾驶监测】，可以开启或关闭疲劳驾驶提醒功能。

当车速超过 70 公里/小时，系统检测到驾驶员处于疲劳驾驶状态时，组合仪表将显示【请注意休息】的报警界面，并伴随声音报警。

警告

- 如果车速未达到 70 公里/小时以上，即使驾驶员出现疲劳迹象，系统也不会发出警告。

- 在某些情况下，尽管驾驶员很疲劳但驾驶能力也未受影响。在此情况下，就可能不会对驾驶员提出任何警告。由于这一原因，在驾驶员有疲劳迹象时，适时停车休息非常重要，而不管驾驶员状态监测系统是否提出警告。
- 此功能不可用于扩大驾驶限制。长途驾驶一定要安排定时的停车间隔，保证充分休息。

功能限制

功能开启时，以下情况可能导致 DFM 受到限制或完全不发挥作用：

- 巡航功能开启。
- 前雨刮开启。
- 当前正在操作雨刮控制组合开关。
- 驾驶员侧车门开启。
- 踩下制动踏板。
- 危险警告灯开启。
- 驾驶员安全带未使用。
- 开启转向灯。

系统简介

不停车电子收费系统 (ETC) 是用于高速公路或桥梁收费站的自动收费系统。

通过安装在车辆风窗玻璃上的 ETC 设备与收费站 ETC 车道上的微波天线进行通讯, 进行后台结算处理, 从而实现车辆通过收费站时无需停车、自动收费的目的。

ETC 设备

ETC 设备位于前风窗玻璃内侧, 内后视镜的底座内。

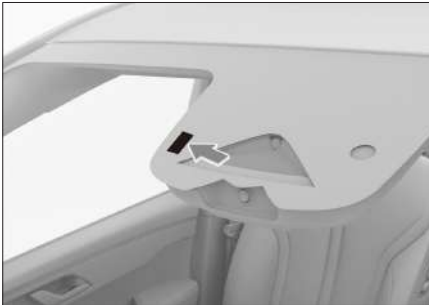

49FE4D7E18AF

将电源模式切换至 ON 模式, ETC 设备自动开启, 同时蓝牙功能开启。

⚠ 注意

- › 如果前风窗玻璃很脏或有大量积雪, 请及时清理, 以免影响通讯。
- › 图示仅为位置示意, 具体车型请以实车为准。

激活 ETC

首次使用 ETC 之前, 必须预先设置并激活 ETC 设备。具体方法如下:

1. 扫描下方二维码下载魏 APP, 然后使用购车时预留的手机号登录。



2. 在服务主页上找到【ETC】, 依据提示完成账户开通, 包含开户、签约、审批等。

⚠ 注意

ETC 电子账户绑定银行卡需为一类借记卡, 建议绑定长城 ETC 合作银行中国工商银行, 同时支持中国建设银行、中国农业银行、中国邮政储蓄银行、交通银行、中国银行以及其他部分银行卡绑定, 但无法支持市场上所有种类银行卡绑定。

3. 等待 ETC 账户审批通过后, 将车辆电源模式切换至 ON 模式。
4. 在【ETC】服务中选择【去激活】, 依据提示开启蓝牙及位置权限, 搜索 ETC 设备并进行激活。

⚠ 注意

在对不停车电子收费系统进行激活、重新安装或更改信息等操作时, 若提示【数据写入异常, 请联系客服处理, 请勿连续重试避免设备不可用】等相关信息, 请及时拨打服务热线进行处理, 避免您再次操作失败导致 ETC 设备永久不可用。

i 提示

- › 在激活 ETC 设备时, 请通过多媒体显示屏确认防拆认证状态正常, 激活成功后再次确认激活状态是否正常。

不停车电子收费系统 (ETC)

- › ETC 设备蓝牙名称为“GWMETC-***”，需通过魏 APP 进行连接激活，无法通过手机或车机蓝牙列表直接连接激活。
- › 在对不停车电子收费系统进行激活、重新安装或更改信息等操作时，若提示【打开蓝牙适配器失败】、【扫描设备失败】、【连接失败】等相关信息，请检查并开启手机、魏 APP 的蓝牙及位置权限后重试。
- › ETC 设备只能同时连接 1 部手机蓝牙。手机系统版本需满足：iOS 6.0 或 Android 4.3 以上。
- › 关于 ETC 的更多功能，详见魏 APP 上的【ETC】服务，或咨询您购车时的经销商。

使用 ETC

通过 ETC 车道时，请您与前车之间保持足够的距离，并充分减速（建议不超过 20 公里/小时，或遵循 ETC 车道的限速要求），确保您可以在 ETC 闸门打开后安全通过。

⚠ 注意

- › 若 ETC 交易异常，会伴有声音报警和仪表提示信息，闸门将无法打开，此时请遵循收费站工作人员的指示。并及时联系服务商进行检修。
- › 在 ETC 车道行驶时，不要注视道路两侧的感应设备或信息显示屏，以免影响行车安全。

- › ETC 为先通行后扣费，一般在通行后 3 到 5 天左右银行会通过您签约的电子账户进行代扣，若余额不足，将从您绑定的银行卡对余额进行差额充值用以费用结算。
- › 长城 ETC 享受全国通行通用优惠折扣，不支持个别地区当地包年等优惠政策。
- › 若您的车辆出厂时已装配了 ETC，请勿再另行加装其他 ETC 设备，以免出现相互干扰无法使用的情况。

ETC 提示信息

工作状态	文字提示	声音提示
高速入口	-	提示音
高速出口	【本次消费 XX.XX 元】	提示音
交易异常	【ETC 通行异常】	提示音
自检异常或故障	【ETC 系统故障】	提示音
防拆报警	【ETC 系统故障】	提示音

i 提示

在使用 ETC 时若遇到提示通行异常或系统故障等信息，请联系服务商处理。

系统简介

抬头显示系统 (HUD) 可将相关信息投射到驾驶员视野范围内的一个有效视觉区域。这种方式可以让驾驶员不用低头就可以看到正常驾驶时的车辆信息, 从而避免分散对前方道路的注意力, 且驾驶员不必在观察远方道路以及近处的仪表切换视角, 可避免眼睛疲劳。

提示

- › 某些特殊天气条件下 (如雨天、雪天、强烈日光等), HUD 信息显示可能不清晰或被干扰。
- › 某些太阳镜会影响信息读取。

使用方法

启动车辆后, 通过多媒体显示屏  车辆设置 → 【车内】 → 【抬头显示】, 可以开启或关闭抬头显示系统 (HUD)。

开启 HUD 后, 可对其进行以下设置:

- › 设置在特殊环境下行驶时抬头显示系统的投影效果。
- › 设置抬头显示系统投影的内容。
- › 通过方向盘按键调节抬头显示系统的投影位置和亮度。

注意

不建议对前风窗玻璃进行贴膜, 贴膜会影响 HUD 的投影效果, 若贴膜后感觉 HUD 投影变模糊, 建议去掉贴膜。

提示

因车型配置不同, 多媒体显示屏上的 HUD 设置项目会略有不同, 请以实车为准。

行驶辅助系统

行驶辅助系统安全提示



关于行车安全

切勿因车辆装配了行驶辅助系统而冒险行车，要始终保证车速和驾驶风格与视野、天气、路面、交通状况相适应。

关于改装

对悬架进行改装或使用非指定规格的轮胎或车轮，都将对行驶辅助系统造成影响，并可能导致系统故障。

关于声音和振动

- › 某些行驶辅助系统（如防抱死制动系统）工作时可能产生振动或听到电机工作的声音，这并不表示有故障。
- › 由于蓄电池亏电而跨接启动车辆时，发动机运转可能不平稳且  防抱死制动系统故障警告灯（黄色）或  电子稳定控制系统指示灯（黄色）点亮，这是由于蓄电池电压过低引起的，这并不表示防抱死制动系统或电子稳定控制系统有故障。

防抱死制动系统

车辆紧急制动或在湿滑路面行驶期间施加制动时，防抱死制动系统（ABS）有助于防止车轮抱死，以保持对车辆的转向控制。

▲ 注意

紧急制动时，请不要分数次、小力度地踩制动踏板。否则，会加长制动距离。

ABS 并非为缩短车辆的制动距离而设计。尤其在下列情况下，与没有装配 ABS 的车辆相比，您的车辆可能会需要更长的制动距离，请务必与前方行驶的车辆保持足够的安全距离：

- › 在泥泞、砂砾或积雪路面上行驶时。

- › 在装配轮胎防滑链的情况下行驶时。
- › 在颠簸路面上行驶时。
- › 在坑洼路面或不平路面上行驶时。

下列情况下，ABS 可能无法有效工作：

- › 超出轮胎抓地性能的极限（如在积雪路面上使用过度磨损的轮胎）时。
- › 在湿滑路面上高速行驶时。

电子制动力分配系统

车辆制动时，电子制动力分配系统（EBD）将自动调节前、后轴的制动力分配比例，提高制动效能，并配合 ABS 提高制动稳定性，从而保证车辆的平稳。

制动力辅助系统

非常迅速地踩下制动踏板时，可触发制动力辅助系统，以协助增大制动效果，并缩短在紧急制动时的刹车距离。

牵引力控制系统

车辆在湿滑路面上起步或加速时，牵引力控制系统（TCS）有助于保持驱动力并防止驱动轮空转。

防侧翻系统

车辆转弯时，防侧翻系统（RMI）通过监测车辆的运动状态，判断是否有侧翻的风险。若有，RMI 将对某个或多个车轮制动减速，以避免车辆发生侧翻事故。

上坡辅助系统

在坡道起步时，驾驶员松开制动踏板后，上坡辅助系统（HHC）可保持制动力约 2 秒，有效防止溜车。

⚠ 警告

当在坡度大于 30% 的坡道起步时，车辆可能发生溜车。因此不要过度依赖此功能，请注意安全驾驶。

二次碰撞缓解系统

二次碰撞缓解系统（SCM）可在车辆发生第一次碰撞（安全气囊起爆）后，自动对车辆施加制动，以降低车速或停止车辆，进而降低发生二次碰撞事故的几率和伤害程度。

电动助力转向系统

电动助力转向系统通过监测行驶车速，实时调节助力大小，以保证低速转向的轻便和高速转向的稳定，提升安全感。

陡坡缓降系统

陡坡缓降系统（HDC）可以在车辆下坡时，主动对车辆进行制动，确保驾驶员能够匀速安全地驶下陡坡。



⚠ 警告

- › HDC 只是起辅助作用。在任何时候驾驶员都应该对车辆的安全性负责，并且时刻留意周围的交通情况。
- › 当坡度过大时，HDC 可能无法使车辆保持匀速地驶下陡坡，此时您可以通过踩下制动踏板来控制车速。

关闭/开启方法

车辆启动后，通过多媒体显示屏  车辆设置 → 【行车】 → 【陡坡缓降】，开启或关闭 HDC。

- › 开启 HDC 后，组合仪表上的  陡坡缓降指示灯（黄色）点亮。

- › 关闭 HDC 后，组合仪表上的  陡坡缓降指示灯（黄色）熄灭。
- › 当 HDC 工作时，组合仪表上的  陡坡缓降指示灯（黄色）闪烁。

i 提示

- › 建议在较低挡位使用 HDC。
- › 若车速超过 60 公里/小时，HDC 自动关闭。
- › 开启 HDC 后，仍然可以通过踩制动踏板或加速踏板调整车速。

电子稳定控制系统

电子稳定控制系统（ESC）可帮助降低侧滑危险和在某些行驶状况下通过对单个车轮进行制动来改善行驶稳定性。

ESC 发挥作用时，组合仪表上的  电子稳定控制系统（黄色）指示灯闪烁。此时，一定要加倍小心。

i 提示

- 一般情况下，ESC 应始终处于开启状态。仅在以下特殊情况下，才能关闭该系统：
 - › 当装配了防滑链行驶时。
 - › 当在深雪或松软的路面上行驶时。
 - › 当车辆被卡死，需要把车辆摇松时。
- 以上情况结束后，应立即重新打开 ESC。

关闭/开启方法

通过多媒体显示屏  车辆设置 → 【行车】 → 【电子稳定系统】，可开启或关闭电子稳定控制系统。

行驶辅助系统

组合仪表上的  电子稳定控制系统关闭指示灯（黄色）点亮，表示已关闭电子稳定控制系统。

提示

以下情况将自动开启 ESC：

- › 每次启动车辆时。
- › 车速超过 135 公里/小时。

动态方向稳定辅助系统

在左右车轮附着系数相差较大（例如某些冰雪路面、湿滑路面等）情况下，当车辆紧急制动或加速时，动态方向稳定辅助系统（DST）会根据同轴两侧车轮转速差及车辆动态变化量，自动调整方向盘转角，以纠正车辆行驶方向。

通过多媒体显示屏  车辆设置 → 【行车】 → 【动态方向稳定辅助】，可开启或关闭动态方向稳定辅助系统。

提示

开启电子稳定控制系统后，方可正常使用 DST 功能。

警告

- › 动态方向稳定辅助系统仅是一种辅助工具，不能代替驾驶员对道路及交通状况的判断，更不能代替驾驶员驾驶。在任何情况下，驾驶员都应该对车辆的安全性负责，必须时刻集中精力谨慎驾驶。
- › 动态方向稳定辅助系统发挥作用时，仅在有限范围内自动调整方向盘转角。驾驶员需根据实际行驶状况，主动调整方向盘转角以保证正确的行驶方向。

提示信息

排放控制系统因发动机型号不同会有差异，具体配备请以实车为准。

禁止对发动机或排放控制系统的任何部件进行改装。

氧传感器

氧传感器用来检测排放废气中氧气的浓度，并反馈回发动机 ECU，以调整发动机的空燃比，使其达到最佳的燃烧效率，降低废气中一氧化碳、碳氢化合物和氮氧化化合物的含量。

催化转化器

催化转化器是安装在车辆排气系统中最重要的机外净化装置。催化转化器内装有贵金属催化剂，可将一氧化碳、碳氢化合物和氮氧化物等有害气体通过氧化和还原作用转变为无害的二氧化碳、水和氮气。

催化转化器只要正确使用，一般不需要维护，故不要随便拆卸。如需更换时，请联系服务商。

⚠ 注意

为避免损坏催化转化器，请注意以下事项：

- › 禁止使用含铅汽油、锰含量超标汽油和硫含量超标汽油。
- › 禁止在燃油量极低的情况下驾驶车辆。如果燃油耗尽会导致发动机缺火（可通过发动机运转不平稳或功率缺失确认），损坏催化转化器。
- › 禁止长时间（5 分钟或更长时间）高怠速运转发动机。

- › 当车辆有发动机故障迹象（如停机或性能下降等），请不要继续驾驶车辆。
- › 禁止在拆下火花塞的状态下运转发动机。
- › 禁止通过推或拉的方式来启动车辆。
- › 禁止加注过多的发动机机油。
- › 请避免催化转化器磕碰。

增压器

增压器可以改善发动机的燃油经济性，提升整车的动力性与性能，减少发动机废气中颗粒物 and 氮氧化物等有害成分的排量。

燃油蒸发控制装置

车辆正常行驶时，燃油蒸发控制装置可以使燃油蒸汽进入发动机燃烧，以防止燃油蒸汽进入大气。

曲轴箱排放控制装置

曲轴箱排放控制装置可以将曲轴箱内的混合气（未燃烧的燃油蒸气、水蒸气和废气等）通过连接管导向进气管的适当位置，返回气缸重新燃烧。这样既可以减少排气污染，又可以提高发动机的经济性。

车载诊断系统

 发动机故障警告灯（黄色）是车载诊断系统的一部分。

装配有车载诊断系统的发动机电子控制模块存储了各种故障数据（尤其是废气排放的故障数据）。如果蓄电池电缆被断开将导致该数据被删除，难以进行快速诊断。因此，检查  发动机故障警告灯（黄色）点亮原因时，请不要断开蓄电池电缆。

排放控制系统

车辆对燃油蒸发控制系统诊断时，车辆后部的碳罐截止阀会发出“咚”的正常工作声音。

汽油颗粒捕集器

功能介绍

汽油颗粒捕集器（GPF）是车辆配备的尾气减排系统的组成部分。它可以在微小颗粒物进入大气之前将其进行捕捉，降低对大气的污染。当汽油颗粒捕集器达到一定条件后，将颗粒物进行充分燃烧，防止排气系统堵塞，影响车辆动力性和经济性。

⚠ 警告

再生过程中会产生高温，禁止在排气管、汽油颗粒捕集器或隔热板处加装易燃材料。否则，容易酿成火灾事故。

再生程序

GPF 内碳颗粒物累计到一定程度，在行车过程中，车辆满足 GPF 再生条件时，会自动启动再生程序。再生程序会将颗粒物进行充分燃烧，使 GPF 处于稳定有效的工作状态。

若行车工况不满足，车辆长时间无法自动启动再生程序，组合仪表会出现【颗粒捕集器需要再生】报警提示。此时，请您启动发动机后（水温表中指示处于中等及以上位置），遵循以下行车工况驾驶车辆，使车辆启动再生程序，直至组合仪表不再提示【颗粒捕集器需要再生】。

- › 尽量选择路况良好的道路上行驶，同时保持车速大于 65 公里/小时。
- › 避免停车，且尽量保持发动机运转。

⚠ 注意

- › 若以上行驶工况无法启动再生程序，请联系服务商进行驻车服务再生处理。
- › 必须加注符合国家法规标准的汽油，避免使用燃油添加剂等。防止因油品问题而导致颗粒物增多或催化器中毒。
- › 请定期更换指定型号的机油。

⚠ 警告

在执行自动再生程序期间，请遵守所有交通法规。

i 提示

在日常驾驶时，请遵守以下建议：

- › 避免发动机长时间或频繁低转速大油门运行。
- › 避免经常性短途驾驶。

系统简介

电源管理系统能够监控车辆各个用电设备的电能消耗情况并进行合理分配，以改善车辆的启动性能和延长蓄电池寿命的目的。

电源管理系统主要包含以下功能：

› 蓄电池监测

通过传感器持续监测蓄电池的电压、电流和温度，并由此计算出蓄电池的当前剩余电量和健康度。

› 休眠电源管理

持续监测车辆停放期间各个用电设备的电能消耗情况，并根据蓄电池监测信息，逐渐关闭不必要的用电设备，以免蓄电池大量放电，确保车辆的启动性能。

› 智能 DC 充电

持续监测车辆长期停放期间各个用电设备的电能消耗情况，若系统检测到蓄电池亏电时，将自动控制动力电池给蓄电池充电，确保车辆的启动性能。

› 静态电源管理

持续监测车辆未启动期间各个用电设备的电能消耗情况，并根据蓄电池监测信息，逐渐关闭不必要的用电设备，以免蓄电池大量放电，确保车辆的启动性能。

› 动态电源管理

持续监测车辆行驶期间各个用电设备的电能消耗情况，并将动力电池输出的电能按需分配给不同的用电设备。当动力电池输出的电能超过用电设备的需求时，动态电源管理会进行调节并向蓄电池供电，使蓄电池达到最佳充电状态。

i 提示

电源管理系统无法超越物理规律的限制。请注意，蓄电池的功率和使用寿命是有限的。

您应当了解的信息

电源管理系统会优先保障车辆的启动性能。短途旅行、市区行车和在低温环境下行车时，电能消耗增加，而动力电池供电能力有限。

未启动车辆时，由于动力电池无法为蓄电池提供电能补充，此时使用电气设备会直接消耗蓄电池的电能。

在这些情况下，您会感觉到电源管理系统在发挥作用以控制电能分配。

› 长时间停放车辆时

如果您在数日或数周内没有驾驶车辆，当电源管理系统检测到蓄电池电量过低时，会控制动力电池给蓄电池充电，若因动力电池电量过低等原因无法给蓄电池充电时，电源管理系统会逐渐关闭电气设备或减少电气设备正在使用的电能，这样可以降低电能消耗，有助于更持久地保持车辆的启动性能。

长时间停放车辆后，某些便捷功能（如遥控解锁、手机 APP 控制功能等）可能无法使用。启动车辆后，这些功能将会恢复。

› 车辆未启动时

如果您在未启动车辆的情况下收听收音机或使用视听系统的其他功能，则会使蓄电池放电。

电源管理系统

如果蓄电池电能消耗至影响车辆启动时，会在多媒体显示屏或组合仪表上弹出提示信息。此时，如果您想继续使用这些功能，需要启动车辆。

4

仪表与显示屏

组合仪表108

前排显示屏.....116

组合仪表

仪表概览

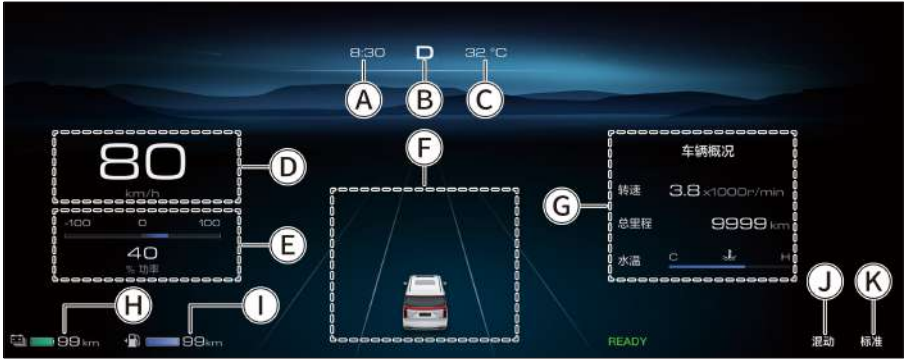

7FFF4D931D84

- Ⓐ 时间信息
- Ⓑ 挡位显示
- Ⓒ 室外温度
- Ⓓ 车速表
- Ⓔ 功率表
- Ⓕ 智能驾驶信息
- Ⓖ 自定义信息
- Ⓗ 电量表
- Ⓘ 燃油表
- Ⓙ 动力模式
- Ⓚ 驾驶模式

i 提示

图中数据仅供效果展示，请以实车显示为准。

车速表

显示当前的行驶速度。

燃油表

显示燃油箱中大概的剩余油量及其对应的续航里程。

i 提示

长时间行驶在坡路上或拐弯时，油箱内的燃油处于移动状态，燃油显示可能不稳。

⚠ 注意

- › 续航里程会根据驾驶习惯和道路情况而变化。
- › 如果组合仪表上的  燃油低位警告灯（黄色）点亮，即使显示车辆能够行驶更远，也要及时加油。

自定义信息

可根据需要设置此处显示的信息类型。

电量表

显示动力电池包中大概的剩余电量及其对应的续航里程。

通过多媒体显示屏  车辆设置 → 【行车】 → 【电量显示方式】，可选择电量以里程或百分比的方式显示在仪表上。

通过多媒体显示屏  车辆设置 → 【行车】 → 【续航显示标准】，可选择 WLTC 或 CLTC 显示在仪表上。

提示

CLTC 偏向日常城市驾驶环境，而 WLTC 下的续航里程偏向高速路段、城市快速路等环境下的驾驶习惯，其结果显示会更符合实际续航里程。

注意

续航里程会根据驾驶习惯和道路情况而变化。

组合仪表

仪表控制

控制按钮



70C2BE9F4C34

屏蔽报警信息

按压【OK】按钮，可以屏蔽当前显示的重要报警信息。



长按【OK】按钮，可以屏蔽所有的重要报警信息。

i 提示

当仪表界面存在报警信息时，需先将其屏蔽。否则，无法使用仪表的其他控制功能。

查看自定义信息

按压方向盘上  功能选择按钮，在自定义信息界面内向上或向下拨动【OK】按钮选择相应的自定义信息，按压【OK】按钮进入。

- › 包含媒体、能耗统计、自复位后、能量流、胎压/胎温、车辆概况、报警信息、指南针等。
- › 按压  功能选择按钮或根据屏幕提示按压  返回按钮，可以返回上级界面。

仪表指示灯

i 提示

- › 电源模式切换至 ON 时，部分指示灯或警告灯会短时点亮，表示正在进行系统自检，属于正常现象。
- › 根据车型配置不同，并非仪表上的所有指示灯或警告灯均可点亮。



重要报警信息指示灯

此红色灯点亮，表示车辆当前存在重要报警信息且有至少一条重要报警信息被手动屏蔽。

! 警告

不要忽视任何报警提示信息。否则，可能会对车辆造成严重损坏或发生意外事故。

i 提示

车辆当前存在的所有报警信息，可在仪表的报警信息界面查看。



12 伏电源系统故障警告灯

车辆启动后，此红色灯点亮，表示低压蓄电池充电系统存在故障。此时，请尽快到服务商处进行检修。



安全带未系警告灯

此红色灯点亮，表示驾驶员、副驾驶或第二排乘员未系安全带。



安全气囊故障警告灯

此红色灯点亮，表示安全气囊系统出现故障。此时，请尽快到服务商处进行检修。



车门未关警告灯

此红色灯点亮，表示车门或机舱盖处于打开状态或未完全关闭。



电动驻车制动指示灯

此红色灯点亮，表示已施加电动驻车制动。

此红色灯闪烁，表示制动盘温度过高或路面坡度过大。此时有溜车风险，请踩下制动踏板并尽快将车辆停至平坦道路。



制动系统故障警告灯

此红色灯点亮，表示制动液液面过低或制动力分配系统出现故障或电子制动助力系统失效。

此时，请立即将车辆停放在安全地点，并联系服务商。否则，会造成重大事故。



电动助力转向系统故障警告灯

此红色灯点亮，表示电动助力转向系统出现故障，转向助力消失。此时，应将车辆停靠在安全地点，关闭车辆后等待数分钟再重新启动车辆，若此灯仍保持点亮，请尽快到服务商处进行检修。

警告

此红色灯点亮，电动助力转向系统将停止工作。此时，需要使用较大的力量操作方向盘才能够实现转向功能，请尽快到服务商处进行检修。



机油压力警告灯

此红色灯点亮，表示机油不足。此时，应尽快到安全地点停车并关闭发动机，否则，将严重损坏发动机部件。停歇几分钟后检查机油油量，必要时应添加机油。若油量正常，此灯仍然点亮，请联系服务商。



水温警告灯

此红色灯点亮，表示发动机冷却系统水温过高。此时，请停车检修，否则会损坏发动机。



动力系统故障警告灯

此红色灯点亮，表示车辆的动力系统存在严重故障，车辆将无法继续行驶。此时，请联系服务商。



动力电池故障警告灯

此红色灯点亮，表示动力电池出现严重故障，动力系统将紧急断电。



变速器过热警告灯

此红色灯点亮，表示变速器油温过高（坡道频繁起步，满踩加速踏板起步等情况，可能引起此灯点亮）。此时，应尽快将车辆停放在安全地点怠速运转并施加驻车制动，以使变速器冷却。

经上述方法处理后，若此灯仍然点亮，请联系服务商。



充电状态指示灯

此红色灯点亮，表示充电线缆已连接但未开始充电。

组合仪表



充电系统故障警告灯

此红色灯点亮，表示充电系统出现严重故障（不可恢复或影响安全）。



侧后辅助系统警告灯

此红色灯点亮，表示侧后辅助系统存在故障。此时，请勿使用侧后辅助系统，并尽快到服务商处进行检修。



车道保持预警故障警告灯

此红色灯点亮，表示车道保持预警功能存在故障。此时，请勿使用此功能，并尽快到服务商处进行检修。



车道保持纠偏故障警告灯

此红色灯点亮，表示车道保持纠偏或紧急车道保持功能存在故障。此时，请勿使用此功能，并尽快到服务商处进行检修。



次要报警信息指示灯

此黄色灯点亮，表示车辆当前存在次要报警信息。

警告

不要忽视任何报警提示信息。否则，可能会对车辆造成严重损坏或发生意外事故。

提示

- › 次要报警信息在仪表信息中心显示数秒后会被自动屏蔽。
- › 车辆当前存在的所有报警信息，可在仪表的报警信息界面查看。



后雾灯指示灯

此黄色灯点亮，表示后雾灯处于点亮状态。



自动远光指示灯

此黄色灯点亮，表示远近光自动切换功能存在故障。此时，请根据需要手动开启远光灯或近光灯，并尽快到服务商处进行检修。



胎压监测系统警告灯

此黄色灯点亮，表示轮胎气压过低或温度过高，并伴有声音提示。此时，请停车检查并联系服务商。

此黄色灯闪烁一段时间后点亮，表示胎压监测系统出现故障，并伴有数次声音提示。

警告

若此黄色灯点亮，应避免急转弯或紧急制动，并尽快将车辆驶入安全地点，停车检查。

在轮胎气压过低或温度过高的情况下驾驶车辆，会增加轮胎发生故障的可能性，甚至会导致车辆严重损坏或发生意外事故。



自动驻车指示灯

此黄色灯点亮，表示自动驻车功能已开启并处于准备状态。



电动驻车制动故障警告灯

此黄色灯点亮，表示电动驻车制动系统出现故障。



电动助力转向系统故障警告灯

此黄色灯点亮，表示转向助力效果降低，此时需要使用更大的力量操作方向盘。若重新启动车辆或者短距离行驶后此灯仍保持点亮，请尽快到服务商处进行检查。



发动机维修警告灯

此黄色灯点亮，表示发动机存在非排放方面的故障。此时，请联系服务商。



发动机故障警告灯

发动机启动后，此黄色灯点亮，表示发动机存在影响排放的故障。此时，请联系服务商。

i 提示

- 车辆的某些控制系统出现故障（如：混合动力系统或充电系统通讯信号丢失等）也可能导致此警告灯点亮。若此警告灯点亮，应尽快到安全地点停车，将电源模式切换至 OFF 模式，然后重新启动车辆并查看此警告灯，若此警告灯仍然点亮，建议尽快到服务商处进行检查。在查明故障之前，应小心驾驶，避免高速行驶。若此指示灯频繁点亮，即使按照上述步骤处理后熄灭，也建议到服务商处进行检查。
- 若油箱盖未安装到位，也可能导致此灯点亮。



动力系统故障警告灯

此黄色灯点亮，表示车辆的动力系统存在故障。此时，请立即将车辆停放在安全地点，并联系服务商。



动力电池故障警告灯

此黄色灯点亮，表示动力电池出现轻微故障。



功率降低指示灯

此黄色灯点亮，表示车辆存在影响整车功率输出的故障。此时，整车功率降低，车速将受到限制。



制动能量回收故障指示灯

此黄色灯点亮，表示制动能量回收功能发生故障。



防抱死制动系统故障警告灯

此黄色灯点亮，表示防抱死制动系统出现故障。此时，请联系服务商。

此黄色灯点亮，车辆仍具有普通的制动能力，但没有防抱死功能。



陡坡缓降指示灯

此黄色灯点亮，表示陡坡缓降系统已开启并处于准备状态。

此黄色灯闪烁，表示陡坡缓降系统处于工作状态。



电子稳定控制系统指示灯

此黄色灯闪烁，表示电子稳定控制系统处于工作状态。

此黄色灯点亮，表示电子稳定控制系统出现故障。

组合仪表



电子稳定控制系统关闭指示灯

此黄色灯点亮，表示电子稳定控制系统已关闭。



充电系统故障警告灯

此黄色灯点亮，表示充电系统出现轻微故障（可恢复或不涉及安全）。



侧后辅助系统警告灯

此黄色灯点亮，表示侧后辅助系统的传感器被遮挡。此时，请检查后保险杠两侧的内外面是否有覆盖物并及时清除。



前向辅助系统警告灯

此黄色灯点亮，表示前向辅助系统相关功能（不包括前横穿侧向辅助）存在故障。此时，请尽快到服务商处进行检修。



前向辅助系统关闭指示灯

此黄色灯点亮，表示前向辅助系统相关功能（不包括前横穿侧向辅助）已关闭。



动力电池电量低指示灯

此黄色灯点亮，表示动力电池电量过低，请及时充电。



燃油低位警告灯

此黄色灯点亮，表示燃油不足。在坡道或转弯等情况下，因油箱内燃油流动，此灯可能提前点亮。

⚠ 注意

禁止在燃油剩余量极低的情况下驾驶车辆。否则，可能会因燃油耗尽而损坏排放控制系统及动力系统。



转向指示灯

左转向灯工作时，左转向指示灯闪烁。

右转向灯工作时，右转向指示灯闪烁。

开启危险警告灯时，转向指示灯及车外所有的转向灯将一起闪烁。

⚠ 注意

转向指示灯快速闪烁时，通常意味着转向灯损坏，应尽早更换。否则，其他驾驶员将看不到您发出的信号。



READY 指示灯

此绿色灯点亮，表示车辆已启动，可以正常行驶。



灯光开启指示灯

此绿色灯点亮，表示灯光总开关处于开启状态。



位置指示灯

此绿色灯点亮，表示位置灯及牌照灯处于点亮状态。



自动远光指示灯

此绿色灯点亮，表示远近光自动切换功能已开启。



自动驻车指示灯

此绿色灯点亮，表示自动驻车功能已开启并处于工作状态。



充电状态指示灯

此绿色灯点亮，表示动力电池处于充电状态。



并线辅助指示灯

此绿色灯点亮，表示并线辅助功能已开启。



后横穿侧向辅助指示灯

此绿色灯点亮，表示后横穿侧向辅助功能已开启，挡位处于 R 挡。



车道保持辅助预警指示灯

此绿色灯点亮，表示车道保持预警功能已开启。



车道保持辅助纠偏指示灯

此绿色灯点亮，表示车道保持纠偏或紧急车道保持功能已开启。



EV 指示灯

此绿色灯点亮，表示车辆处于纯电动行驶状态，此时发动机不运转。



单踏板模式指示灯

此绿色灯点亮，表示已开启单踏板模式。



自适应巡航指示灯

此绿色灯点亮，表示自适应巡航功能已开启并成功设定巡航车速。

i 提示

指示灯中的数字会随巡航车速变化。



智慧巡航指示灯

此绿色灯点亮，表示智慧巡航功能已开启并成功设定巡航车速。



远光指示灯

此蓝色灯点亮，表示远光灯处于点亮状态。



自适应巡航指示灯

此白色灯点亮，表示自适应巡航功能已开启并处于准备状态。

i 提示

指示灯中的数字会随巡航车速变化。



智慧巡航指示灯

此白色灯点亮，表示智慧巡航功能已开启并处于准备状态。

前排显示屏

方向盘按钮



049D331791E5

- Ⓐ 向左按钮
- Ⓑ 向右按钮
- Ⓒ 【OK】按钮
- Ⓓ 静音按钮
- Ⓔ 自定义按钮
- Ⓕ 语音按钮

方向盘多媒体按钮在默认场景满足基础控制需求之外，同时可满足在特殊场景和通话场景的车控需求，增加扩展性。

优先级由高到低为：通话场景 > 特殊场景 > 默认场景。

通话场景

当有电话呼入时，按压 < 向左按钮接听电话。按压 > 向右按钮拒接或挂断电话。

特殊场景

特殊场景在相关界面上会有方向盘按钮相关操作提示，请根据提示进行操作。

默认场景

方向盘按钮的基础功能如下：

- › 播放媒体时：按压 < 向左或 > 向右按钮可切换上/下一曲（个），长按按钮可快退/快进。
- 收听本地电台时：按压 < 向左或 > 向右按钮搜索上/下一个有效电台，长按按钮切换上/下一个收藏电台。
- › 向上拨动【OK】按钮可增大音量，向下拨动【OK】按钮可减小音量。
按压【OK】按钮，可实现多媒体播放/暂停。
- › 按压 静音按钮可实现或取消多媒体静音。
- › 按压 自定义按钮，可执行已设置的功能。长按此按钮进入按钮功能设置界面，可设置此按钮的自定义功能。

› 按压  语音按钮可启动或关闭本系统语音识别。

全景环视影像场景

开启全景环视影像功能后，可通过方向盘按钮便捷切换影像视角。（▷ 第 72 页）

前排显示屏

外接设备

USB 接口

本车配备 USB 接口，在副仪表盘左侧镂空处，如图所示。带  图标的为 USB 数据接口。



9635B010860E

提示

- ▶ 请确保外部设备与输入接口的连接保持稳定。
- ▶ 禁止在播放过程中随意拔插设备，避免造成系统无法正常识别设备等问题。
- ▶ 由于 USB 存储设备的型号众多，本系统不能保证兼容所有的 USB 存储设备。

媒体规格

本系统支持以下媒体规格：

媒体	规格
USB 设备	分区格式为 FAT32、ExFAT、NTFS 格式的 U 盘
蓝牙音频	支持蓝牙 5.1（蓝牙 4.2，蓝牙 2.1，支持蓝牙低功耗），支持安卓蓝牙协议版本为：A2DP 1.2，AVRCP 1.6，HFP 1.7，PBAP 1.2

文件格式

本系统支持以下文件格式：

文件	格式
音频	MP3、AAC、WAV、FLAC、APE
视频	MP4、MOV、3GP、AVI、MKV

提示

由于文件特性（如文件品质、比特率、帧速率、分辨率、压缩质量或是否损坏等）、播放环境及存储设备等原因，即使是本系统支持的文件格式，也可能造成无法正常播放的情况。

显示屏操作

你可以在中央显示屏上通过触摸、滑动、拖动等基本操作来完成选择目标、滚动列表或移动应用等各种功能。

手势	动作	结果
	触摸一下	选择或打开
	触摸两下	放大功能
	长时间触摸	触发隐藏功能
	触摸并拖动	滚动浏览或切换页面
	长时间触摸并拖动	移动功能

手势	动作	结果
	双指触摸并展开	放大功能
	双指触摸并收拢	缩小功能

⚠ 警告

- › 在行驶过程中，驾驶员禁止操作显示屏，并将多媒体音量保持在适当大小，以免因注意力不集中而影响行驶安全。
 - › 某些国家或地方性法规可能禁止在驾驶员视野范围内使用显示屏，请遵守相关法规。
 - › 请勿私自修理、拆解或改装多媒体系统。
- 出现故障后，请立即停止使用并联系服务商进行修理。

⚠ 注意

- › 为安全起见，车辆开始行驶时，某些功能可能无法操作。
- › 禁止重压或使用尖锐物划刻显示屏。
- › 清洁显示屏时，禁止使用有磨砂作用的擦拭物或含有机溶剂的清洁剂。
- › 使用过程中，画面如有抖动现象禁止对显示屏进行敲打。

副驾显示屏操作

您可以通过中央显示屏右侧的副驾按钮，对多媒体系统的某些功能进行快速调节、控制。

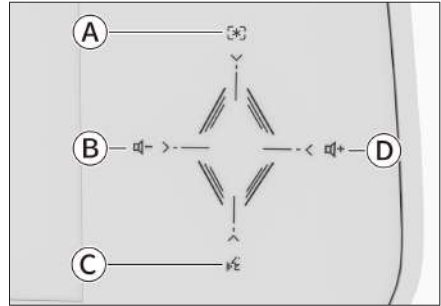

A1CCA97CA752

- Ⓐ 自定义按钮
- Ⓑ 多媒体音量减小按钮
- Ⓒ 语音按钮 131
- Ⓓ 多媒体音量增大按钮

ℹ 提示

通过多媒体显示屏【系统设置】→【个性化】→【副驾按键】，可对自定义按钮的功能进行设置。

前排显示屏

多媒体显示屏状态栏

在中央显示屏顶部显示状态栏图标，用于展现各个功能状态。状态栏图标会根据功能特征、信号强度、连接状态、开关状态等而实时变化。对于大部分状态栏图标，触摸后可以跳转至相应的设置界面。

图标	功能状态
	个人中心
	OTA 服务初始化已完成
	车联网网络信号
	隐私模式
	儿童模式已开启
	无线充电待机
	无线充电正在充电
	无线充电已完成

多媒体显示屏

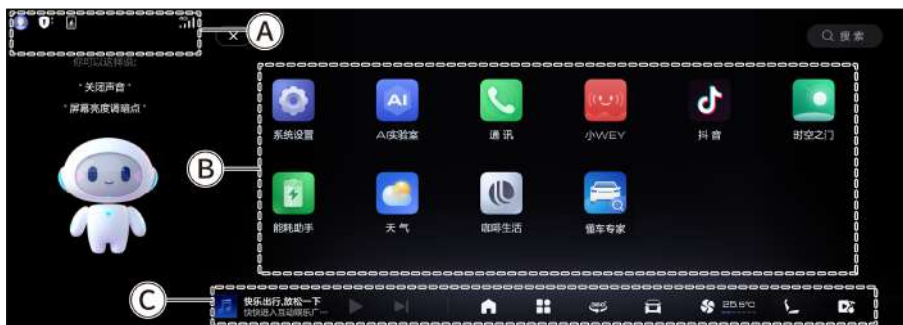

3899DEA3084E

Ⓐ 状态栏图标显示区

Ⓒ 常驻菜单栏

Ⓑ 应用显示区

i 提示

图示图片或图标仅供说明使用，因车辆配置不同，显示的信息可能略有差异，具体相关信息，请以实车为准。

状态栏图标显示区

用于展现各个功能状态。状态栏图标会根据功能特征、信号强度、连接状态、开关状态等而实时变化。对于部分状态栏图标，触摸可跳转至相应的设置界面。

应用显示区

显示全应用图标，点击图标切换到相应的功能界面。

常驻菜单栏

可快速调出主页、应用、360环视、车辆设置、座椅、空调和娱乐界面。

快捷面板

在大多数界面，从屏幕顶端往下滑动，可调出快捷面板。可快速调节屏幕亮度，导航音量和媒体音量。快速操作场景快捷功能和车控快捷功能，触摸【自定义】按钮，可更换快捷开关图标。

i 提示

- › 部分应用需要连接网络才能正常使用，使用过程中会产生网络流量。
- › 部分应用界面可能会随内容更新而发生变更，请以实车显示为准。

前排显示屏

- 在应用内购买会员、收看或下载收费内容、购买相关服务或产品等，需要支付相关费用，请根据需要自愿购买。
- 部分应用为第三方应用，其产品和服务由第三方提供和负责。

快捷面板



EFEF367E2AD0

- ① 自定义快捷开关
- ② 系统设置快捷开关
- ③ 亮度音量调节

i 提示

图示图片或图标以主驾屏为例，仅供说明使用，因车辆配置不同，显示的信息可能略有差异，具体相关信息，请以实车为准。

自定义快捷开关

自定义快捷开关包括车控快捷项和场景快捷项。触摸开关，可开启或关闭对应的功能。对于部分开关，长时间触摸开关，可切换至对应的设置界面。触摸【自定义】按钮，切换至编辑界面，可更换快捷开关图标。

系统设置快捷开关

触摸开关，可开启或关闭对应的功能。对于部分开关，长时间触摸开关，可切换至对应的设置界面。

亮度音量调节

导航音量：触摸滑块并拖动可调节导航音量；触摸 \times 导航静音按钮，可开启导航静音功能；再次触摸，音量恢复至之前的状态。

媒体音量：触摸滑块并拖动可调节媒体音量；触摸  媒体静音按钮，可开启媒体静音功能；再次触摸，音量恢复至之前的状态。

屏幕亮度：触摸滑块并拖动可调节屏幕亮度。

导航场景

在常驻菜单栏上触摸  主页按钮，切换至导航场景界面。

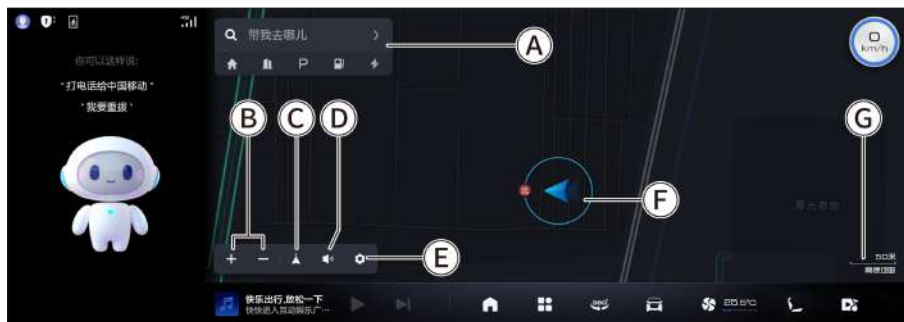

30DF33086DC1

- Ⓐ 目的地搜索
- Ⓑ 地图缩放
- Ⓒ 地图视角
- Ⓓ 导航静音
- Ⓔ 地图设置
- Ⓕ 自车位置
- Ⓖ 地图比例尺

一段时间不操作自动隐藏部分功能按钮，触摸地图任意非按钮位置，可调出隐藏的功能按钮。

地图选点



在地图界面上长时间触摸选择地点，切换至地点详情界面。



ED349946374B

- ⋀ 触摸 < 返回按钮，可返回上一级界面。
- ⋀ 触摸 ★ 收藏按钮，可收藏当前地点。再次触摸此按钮，取消收藏。

前排显示屏

- › 触摸  搜周边按钮，可进行周边搜索。
- › 触摸  前往按钮，可将当前地点设置为目的地。

搜索目的地

在地图界面触摸  带我去哪儿按钮，切换至搜索目的地界面。



DEE22D6AA3B0



- › 触摸【搜索目的地】按钮，可通过输入目的地名称、关键字搜索目的地。
- › 触摸【回家】按钮，可将家的位置设置为目的地。
- › 触摸【去公司】按钮，可将公司的位置设置为目的地。
- › 触摸【收藏】按钮，切换至收藏夹界面，显示已收藏的地点。可对收藏地点进行查看、删除和设置目的地。

路线规划

通过多种方式设定目的地后，切换至路线规划界面。



73E29F1FB334

- › 触摸  关闭按钮，可返回到地图主界面。
- › 触摸路线后面的  更多按钮，弹出路线详情界面。由上向下顺序显示当前路线上的转折路口等关键点信息。
- › 触摸  途经点按钮，切换至搜索目的地界面，可添加途经点或变更目的地。

- › 触摸【探路模式】按钮，切换至探路模式界面。探路模式下，界面始终显示全程路线，其余引导信息以简化的形式展现。
- › 触摸【开始导航】按钮，切换至路线引导界面，进入正式导航模式。

地图设置

在地图界面触摸  设置按钮，切换至设置界面。



FBDD6998620F

可设置路线偏好、导航播报、巡航辅助播报、路况概览模式、车辆限行、自动比例尺、实时路况、组队出行、车标显示、高德账号绑定、离线地图、删除用户数据，恢复地图默认设置。

关于导航系统

导航系统是利用卫星信号、车辆信号、地图数据等来计算当前车辆位置。一般情况下，导航系统通过 4 颗或更多卫星可以准确的计算出当前车辆位置。

请在遵守交通法规的前提下使用本系统。

建议不要在驾驶车辆时操作本导航，请在停车后确保安全的前提下操作，以防发生交通事故或其他危险情况。

导航系统的时效性

本导航系统无预置地图数据或仅预置了全国地图基础数据包，使用导航功能时需连接网络在线导航，或提前连接网络下载离线地图数据，车辆未联网只使用离线导航时，部分在线功能和服务将无法使用（例如实时路况、限行提示等）。

使用在线导航、交通路况、数据下载等需要联网的服务时会消耗网络流量。

由于设施、道路和地区的变化，可能会出现无法正确指引您到达目的地的情况。

前排显示屏

关于误差

本导航提供的地点查询、路线规划、出行导航、限行提示、交通路况等功能和服务仅供参考，请不要以此作为行驶或出行的唯一依据。请以实际的交通和道路状况为准，并严格遵守交通法规和交通规则。

在卫星信号接收正常的情况下，导航系统也存在一定的误差，有时定位误差可能达到 100 米，但大多数情况下导航系统能够通过自动纠正补偿这种误差。

天气原因或物理阻隔（高山、隧道、高楼、大树等）会影响导航信号的接收效果，此时，导航系统可能无法准确的显示当前车辆位置。

即使导航系统接收到清晰的卫星信号，在某些情况下也可能无法准确的显示当前车辆位置或出现不适当的路径引导。

在下列情况下，可能无法准确的显示当前车辆位置：

- › 在转弯角度较小的 Y 形路上行驶时。
- › 在蜿蜒道路上行驶时。
- › 在溜滑道路上行驶时（如路面有沙石、冰雪等）。
- › 存在平行道路时。
- › 通过渡轮或车辆运载工具运输后。
- › 在停车场的转车盘上转动后。
- › 在带车棚的停车场或车库时。



在下列情况下，可能出现不适当的路径引导：

- › 未按照路径引导的指示行驶时。
- › 如果您设定多个目的地，但却跳过其中任意一个，自动再检索将显示返回至前一路径上目的地的路径。
- › 在高速道路上行驶，重新检索路线时。
- › 如果目的地具有多个名称，但系统提示其中 1 个或多个时。
- › 无法检索路径时。
- › 经过砂砾路、未铺砌道路或小巷时。
- › 由于修路等原因，道路暂时不能通行时。
- › 导航数据未及时更新时。
- › 检索路线不是最佳路线时。
- › 目的地在街道对面时。
- › 在 U 形回转路上时。

娱乐场景

触摸常驻菜单栏上的  娱乐按钮，切换至娱乐界面。

娱乐场景包含推荐、爱趣听、在线音频、爱奇艺、本地媒体等。应用在不断更新，显示内容和功能请以实车显示为准。

- › 触摸  搜索按钮，切换至搜索界面，可搜索媒体。
- › 触摸  收藏按钮，切换至收藏界面，可查看收藏的媒体。
- › 触摸  个人中心按钮，切换至媒体个人中心界面，可进行相关功能查看或设置。
- › 本地媒体包含收音机、蓝牙音乐、USB 音乐和 USB 视频。

播放蓝牙音乐，需先前往【系统设置】→【蓝牙】界面，配对连接其他音频播放设备。

播放 USB 音乐和 USB 视频，需先将存储媒体文件的 USB 存储设备插入车载 USB 接口。

提示



- › 使用娱乐场景的功能服务，需要登录并绑定相关账号，请按照界面提示操作进行登录和绑定。
- › 播放收费内容或购买会员，会产生相关费用，请根据需要自愿购买。
由于网络信号等原因，购买会员后，可能存在延迟情况，若几分钟后还未获取权益，请重启系统。
- › 使用在线音频、视频等需要联网的服务时会消耗网络流量。
- › 在行驶中由于路况、天气等环境所致，可能会出现搜索不到电台、有噪音、串台等现象。

系统设置

在全应用界面触摸【系统设置】按钮，切换至系统设置界面。

蓝牙设置

触摸系统设置界面上的【蓝牙】按钮，可切换至蓝牙设置界面。

- › 【蓝牙】：触摸开关可开启或关闭蓝牙。
- › 【蓝牙可见】：开启后，允许其他设备检测本系统蓝牙，并进行配对连接。
- › 【设备名称】：显示蓝牙设备名称，可修改为自定义名称。
- › 【已配对设备】：显示已配对过的设备。触摸已配对设备名称，当本系统蓝牙检测到此设备时，会进行蓝牙连接。触摸  删除按钮，可删除已配对设备的历史记录。
- › 【可用设备】：显示搜索到的蓝牙设备列表，触摸列表中的设备名称，可发起配对请求进行配对连接。触摸  刷新按钮，可重新搜索蓝牙设备。

前排显示屏

热点设置

触摸系统设置界面上的【热点】按钮，可切换至热点设置界面。

- › 【车辆热点】：触摸开关可开启或关闭热点。开启后，其他设备可连接本热点上网。
- › 【设备名称】：显示热点设备名称，可修改为自定义名称。
- › 【密码】：显示热点密码，可修改为自定义密码。
- › 【已连接设备】：显示已连接车辆热点的设备列表。

无线网络设置

触摸系统设置界面上的【无线网络】按钮，可切换至无线网络设置界面。

- › 【无线网络】：触摸开关可开启或关闭无线网络。
- › 【当前网络】：显示当前连接的网络名称，可断开连接。
- › 【可用网络】：显示搜索到的可用网络，触摸列表里网络名称，可进行连接。
- › 【历史网络】：显示曾经连接过的网络名称。

声音设置

触摸系统设置界面上的【声音】按钮，可切换至声音设置界面。

- › 【音响设置】：可选择或设置最佳听音位、音效模式、开启或关闭主动降噪、调节均衡器等。

注意

车门、车窗和天窗均已完全关闭后，主动降噪功能方可正常工作。

若因蓄电池断电或其他原因导致车窗或天窗功能异常时，需要对其进行初始化操作，否则主动降噪功能将无法正常工作。

- › 【特效声浪】：可关闭或设置车外行人警示音，选择车外 Say Hi 音的声音类型。
- › 【系统声音】：可调节导航音量、语音音量、多媒体音量、通话音量，开启或关闭系统按键音、开机音量自适应、导航播报时多媒体降音、来电语音播报、报警语音播报，设置车辆报警音、音随车速等级。

显示设置



触摸系统设置界面上的【显示】按钮，可切换至显示设置界面。

- › 【长联屏亮度】：用于多媒体显示屏亮度调节。
- › 【按键背光亮度】：用于整车物理按键背景光亮度调节。
- › 【行车视频限制】：可开启或关闭行车视频限制功能，功能开启后，行车过程中自动关闭视频播放画面。

- › 【时间格式】：可选择系统时间显示格式为 12 小时制或 24 小时制。
- › 【隐私模式】：功能开启后，多媒体显示屏不显示来电及账号相关的个性化信息详情。
- › 【车速悬浮球】：功能开启后，当车辆行驶时，可在多媒体显示屏上显示车速悬浮球，方便副驾驶员及后排乘员查看车辆实时车速信息。
当车速降至 0 公里/小时，隐藏车速悬浮球。
双击车速悬浮球，可将其放大/缩小；触摸并拖动车速悬浮球可移动显示位置。
切换到导航场景时，隐藏车速悬浮球。

个性化设置

触摸系统设置界面上的【个性化】按钮，可切换至个性化设置界面。

- › 【方向盘 [*] 按键】：可选择方向盘上  自定义按钮的功能。
- › 【副驾按键】：可选择副驾显示屏上  自定义按钮的功能。

隐私设置

触摸系统设置界面上的【隐私】按钮，可切换至隐私设置界面。

可开启或关闭定位服务、车载麦克风，查看隐私政策和用户协议等。

系统设置

触摸系统设置界面上的【系统】按钮，可切换至系统设置界面。

- › 【版本信息】：可查看和修改本设备名称、查看软件版本、系统更新等。
- › 【重置与恢复】：可重置系统和恢复出厂设置。

提示

关于更新车辆系统：

- › 您的车辆配备了“软件在线升级”（简称 OTA）系统，可以对车辆内部软件进行升级，从而使车辆内部软件系统保持最新的或者合适的版本，提升车辆性能或者引入新功能。建议您尽快安装可用的软件版本。
- › 当有系统软件升级任务时，车辆上电并连接网络后，会自动接收升级推送消息；您也可以在系统设置里触摸【检查更新】按钮，检测车辆当前是否有新版本。
- › 为保证升级过程中的安全，请将车辆置于安全的环境，务必保持挡位处于 P 或 N 挡并施加驻车制动，使车辆处于静止状态。
- › 系统软件升级会消耗一定的电量，升级前请确保电池电量充足，并关闭大功率电器（如空调、车灯、扬声器等）。
- › 升级前请您仔细阅读安装确认界面的许可协议和注意事项，如果您想了解本次升级的具体内容，可以触摸【更新详情】查看。

前排显示屏

- › 升级过程中整车功能不可用，车辆无法驾驶；故障提示、息屏重启属正常现象，请勿断电、操作改变车辆状态，升级完成后功能恢复正常。
- › 升级完成之后，请查看升级结果，确保所有软件安装成功，如升级失败或者升级过程中异常，请及时联系服务商。
- › 升级成功后，更新的车辆系统、功能、界面、操作方法等可能会发生变更，与手册描述内容不一致。更新内容请参考升级过程中的界面提示。

通讯

在全应用界面触摸【通讯】按钮，切换至通讯界面。若未连接蓝牙设备，请先通过【系统设置】→【蓝牙】界面，开启蓝牙并进行配对连接。





- › 在左侧键盘，输入电话号码后，触摸  拨号按钮，可拨打电话。
- › 触摸【联系人】按钮，同步后显示联系人列表。触摸列表中联系人或电话号码，可拨打电话。
- › 触摸【通话记录】按钮，同步后显示通话记录。触摸列表中任一记录，可拨打电话。

提示

- › 由于手机品牌众多、功能各异，本系统不能保证兼容所有手机。
- › 蓝牙配对时，若无法搜索到本系统蓝牙设备名称，请重启手机端蓝牙，重新搜索。
- › 蓝牙无法连接时，请将手机端蓝牙的已配对设备删除，再重新配对。
- › 使用过程中，如果蓝牙功能出现异常，请断开蓝牙并重新连接。
- › 使用联系人、通话记录功能，需在配对连接的手机上进行权限授权。一般在配对时，手机上会弹出权限授权的窗口。
- › 在【系统设置】→【蓝牙】界面，删除已配对设备中的蓝牙设备后，会同时删除该设备保存在车机中的联系人和通话记录。

通话界面

建立通话后，切换至通话界面。

- › 触摸  挂断按钮，可挂断电话。
- › 触摸  麦克风按钮，可关闭或开启车载麦克风。
- › 触摸  私密按钮或  免提按钮，可切换私密模式或免提模式。
私密模式：通过与本系统蓝牙连接的手机进行通话。
免提模式：通过车载扬声器、麦克风进行通话。
- › 触摸  键盘按钮，可打开或关闭键盘。

小 WEY

小 WEY 可识别并执行语音指令，以达到快速控制车辆功能的目的，提高操作便利性。

可通过以下方式唤醒小 WEY：

- › 按压方向盘上的  语音按钮。
- › 语音唤醒：通过系统默认唤醒词或设置的自定义唤醒词。

在全应用界面触摸【小 WEY】按钮，切换至小 WEY 设置界面。

- › 【默认唤醒词】：可通过系统默认唤醒词唤醒小 WEY。
- › 【自定义唤醒词】：可根据个人喜好设置语音自定义唤醒词。
- › 【免唤醒】：开启后，无需唤醒，直接说出相应指令进行操作。
- › 【可见即可说】：可关闭或选择可见即可说的应用场景。
- › 【连续对话】：开启连续对话后，可连续发送多条指令，无需频繁唤醒。
- › 【延时聆听】：开启连续对话后，可选择和语音助手连续对话的时长。
- › 【音色选择】：可选择语音助手的发音音色。

警告

使用小 WEY 控制车辆功能时，要注意周围环境及人身安全，防止夹伤、磕碰等严重事故发生。

提示

- › 语音识别的成功率会受环境噪声、网络信号、使用习惯、发音等因素影响，具体使用效果以实车使用环境为准。
- › 小 WEY 部分功能，需要连接网络才能正常使用。
- › 使用小 WEY 功能时，需确保已开启车载麦克风权限。
通过多媒体显示屏【系统设置】→【隐私】→【车载麦克风】界面可打开车载麦克风权限。

个人中心

在顶部状态栏显示个人中心图标 ，触摸此图标可切换至个人中心界面。首次使用或切换账号登录其他账号时，可通过手机 APP 扫码、手机号和验证码、账号和密码进行登录。

在个人中心界面，可以切换或退出账号、查看或设置账号信息、查看协议与政策等。

个人信息

触摸头像，切换至个人信息界面。可查看手机号码，更改昵称、性别、生日和车牌号码等。

前排显示屏

切换账号

触摸需要切换账号的头像，切换至身份验证界面。可通过手机 APP 扫码、手机号和验证码、账号和密码登录其他账号。

退出登录

触摸【退出登录】按钮，可退出当前登录账号。若勾选删除账号信息，则会清除在本车存储的账号相关信息。

账号设置

触摸【登录密码】按钮，可设置或更改账号的登录密码。

时空之门

在全应用界面触摸【时空之门】按钮，切换至时空之门界面。

时空之门功能提供了多种场景模式，可在车内创造不同的环境体验，仿佛身临其境的置身于世界各地，享受随时随地的休闲时光。

i 提示

根据车型配置不同，界面显示可能会有差异，请以实车显示为准。

场景模式

在时空之门界面，触摸场景模式卡片，将全屏播放相应的环境动画和白噪音（白噪音是一种温和的噪音，例如大自然中的篝火声、下雨声等）。此时，可进行以下操作：

- › 左右滑动屏幕，可直接切换场景模式。
- › 设置环境音频类型、音量及屏幕亮度。
- › 设置休息时间，达到设置的时间后，系统会进行提醒。
- › 开启或关闭小憩模式。

i 提示

使用小憩模式时，需确保满足以下所有条件：

- › 车辆处于启动状态。
- › 挡位处于 P 挡。
- › 已施加驻车制动。

小憩模式设置

在时空之门界面，触摸  设置按钮，可进入小憩模式设置界面并进行以下设置：

- ▶ **【环境舒适】**：功能开启后，进入小憩模式时，自动开启空调。
- ▶ **【AQS 系统】**：功能开启后，进入小憩模式时，会根据车内空气质量自动切换内外循环。
- ▶ **【离子净化系统】**：功能开启后，进入小憩模式时，自动开启离子空气净化功能。
- ▶ **【氛围灯联动】**：功能开启后，进入小憩模式时，自动开启车内氛围灯。

AI 实验室

在全应用界面触摸【AI 实验室】按钮，切换至 AI 实验室界面。

AI 实验室包含导航辅助，触摸功能卡片，可查看功能介绍和关闭该功能。

⚠ 警告

- ▶ AI 实验室功能仅是一种辅助工具，不能代替驾驶员对道路及交通状况的判断。在任何情况下，车辆使用者都应该对车辆的安全性负责，必须时刻集中精力谨慎驾驶，并随时观察车辆周边情况。
- ▶ 在使用 AI 实验室中的功能前，请触摸《法律声明》，仔细阅读声明内容并严格遵守。
- ▶ AI 实验室中的功能和技术会不断更新维护，AI 实验室中的功能项目请以实车为准，详细使用方法请参考各功能界面的图文介绍。

儿童模式

通过多媒体显示屏下拉快捷面板上的【儿童模式】按钮或语音指令，可进入或退出儿童模式。

进入儿童模式后，可实现以下功能：

- ▶ 儿童面板展示儿童分类音频快捷选择入口，可快捷打开相关分类音频页面选择适合儿童的视听内容。
- ▶ 开启或关闭睡眠模式。开启睡眠模式后，可将车内环境（空调风量、媒体音量等）快捷调节至适合儿童睡眠的状态。
- ▶ 开启儿童模式后，儿童节时系统会自动推送节日祝福信息。

咖啡生活

在全应用界面触摸【咖啡生活】按钮，切换至咖啡生活界面。

根据提示连接智能设备后，可对智能设备的状态信息等进行查看和控制。

i 提示

智能设备请在长城公司的手机 APP 商城板块或前往服务商处购买。

前排显示屏

懂车专家

在全应用界面触摸【懂车专家】按钮，切换至懂车专家界面。可通过搜索、使用场景、名称首字母查看电子手册相关内容。

5

加油与充电

燃油加注	136
能耗助手	138
充电口	139
慢充（交流充电）	140
快充（直流充电）	142
电量储备	143
能量回收	144

燃油加注

加注方法

1. 车辆停稳后，将电源模式切换至 OFF 模式。
2. 按压驾驶员车门内侧的油箱门解锁按钮。



1E69EEC00693

i 提示

油箱门解锁后应在 18 分钟内完成燃油加注，否则位于油箱上的油箱隔离阀会自动关闭，导致加油不顺畅或燃油返喷。超过 18 分钟未完成燃油加注时，请重新按压油箱门解锁按钮。

i 提示

油箱门位于车辆左后侧。

3. 驾驶员侧车门处于解锁状态时，按压油箱门靠近车辆尾部的一端，油箱门会轻轻弹开。



B339486658EE

4. 逆时针旋转油箱盖可将其打开，将油箱盖的拉线固定在油箱门上，避免弄脏车身。

! 警告

› 拧松油箱盖时，如果听到“咻”的声音，请不要继续打开油箱盖，在声音消失后，再慢慢打开。

炎热天气下，高压燃油可能因为内部压力过大，从油箱口喷出，导致人身伤害。

› 加油时，需要注意的事项：

发动机必须熄火。

禁止烟火靠近车辆。

禁止接打电话。

遵守加油站公示的其他注意事项。

! 注意

› 燃油不要加注太满，加至第一次跳枪为止。否则燃油极易进入碳罐，从而降低碳罐的使用寿命。

› 在加油时不要让燃油溅到车身上，否则可能会腐蚀漆面。

› 必须加注指定型号的燃油。

5. 加油完成后，将油箱盖装回原位并顺时针旋转，直至听到“咔嗒”声，说明油箱盖已安装到位。

i 提示

油箱盖须安装到位，否则可能导致  发动机故障警告灯（黄色）点亮。

6. 关闭油箱门。

! 注意

- › 禁止暴力操作油箱门，以防锁止机构变形及断裂，导致无法开启或关闭油箱门。
- › 当加注燃油完毕后，请及时关闭油箱门。若长时间未关闭油箱门，可能会堆积沙尘、泥沙等异物，造成油箱门无法关闭或者关闭后无法再次打开，需要及时对油箱门顶杆、顶杆锁孔及其周围进行清理。

燃油信息

项目	数据
燃油规格	92 号及以上无铅汽油
油箱容量 [升] (参考值)	58

能耗助手

通过多媒体显示屏 **☰** 菜单 → 【能耗助手】，可以设置车辆充电或放电相关的功能。

预约充电

通过多媒体显示屏【能耗助手】→【慢充预约充电】，可开启或关闭预约充电功能，以及设置开始充电的具体时间。

充电管理

⚠ 注意

- › 首次使用车辆或长时间停放后使用车辆，实际电量与仪表显示可能存在偏差，建议先对车辆充满电后再使用。
- › 定期充电能够使动力电池保持最佳工作状态。请每隔一周进行一次满充（SOC 100%），以保证电池电量估算的准确性；每 2~3 个月，进行一次低电量（电量 ≤20%）的满充。

i 提示

- › 动力电池在充电至高电量时会进入涓流充电状态，末端充电时间加长，预估剩余充电时间与实际可能会有偏差。
- › 动力电池在低电量下，车辆动力性能会减弱，请及时充电。

通过多媒体显示屏【能耗助手】→【充放电管理】→【充电管理】，可设置充电相关的功能。

- › 【电池包插枪保温】：此功能可实现在慢充充电结束且未拔出充电枪时，将电池包温度保持在合理范围内。
- › 【电池包主动保温】：此功能可实现在未连接充电枪时将电池包温度保持在合理范围内，以保证电池性能。

- › 【充电上限设置】：可设置动力电池充电上限，当动力电池电量充至设定的上限时，停止充电。

放电管理

通过多媒体显示屏【能耗助手】→【充放电管理】→【放电管理】，可设置放电相关的功能。

- › 【车对负载放电】：使用车对负载放电电缆连接车辆的慢充充电口，功能开启后，即可实现本车给其他电气设备供电。
- › 【电量过低时启动发动机发电】：功能开启后，使用放电功能导致动力电池电量过低时，将自动启动发动机发电，实现对外放电。

充电口位于车辆右后侧。

驾驶员侧车门处于解锁状态时，按压充电口盖靠近车辆尾部的一端，即可打开充电口盖。

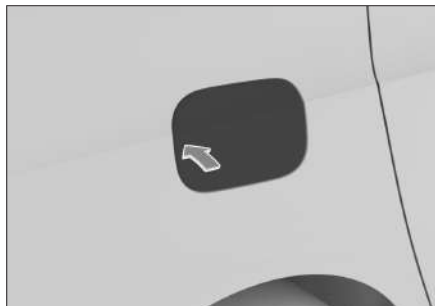

3F091430CD2C

车辆左侧为慢充口（交流充电），右侧为快充口（直流充电）。



84649720EE62

i 提示

受动力电池剩余电量、使用时间和环境温度等因素影响，充电时间会有差异。

⚠ 注意

- › 禁止同时使用慢充口和快充口。
- › 禁止暴力操作充电口盖，以防锁止机构变形及断裂，导致无法开启或关闭充电口盖。

慢充（交流充电）

充电方法

1. 停稳车辆，将挡位切换至 P 挡。

i 提示

充电时，建议将电源模式切换至 OFF 模式。

充电过程中，车辆的低压和高压电能均由充电系统提供，若使用车辆耗电功能（例如：在 ON 模式下使用车辆），可能会延长充电时间或增加充电费用。

充电完成后，充电系统会自动断开，此时使用车辆耗电功能，动力电池电量将减少。

2. 驾驶员侧车门处于解锁状态时，按压充电口盖靠近车辆尾部的一端，充电口盖会轻轻弹开。
3. 拔下慢充口和充电枪的防尘塞，并将充电枪插入慢充口直至听到轻响。



! 注意

如果充电枪或充电口内有异物，无法连接时，禁止强行连接，请立刻联系服务商。如果强行连接，会导致充电设备和车辆损坏。

充电口冻结时，使用吹风机等解冻。如果在冻结状态下强行连接充电枪，会引发故障。

4. 将充电电缆的插头插入插座。

! 警告

- › 充电时必须使用合格的插座，并确保可靠接地。
- › 充电回路中，避免产生过多的线路接头、转换接头，避免使用过长线缆。防止产生异常发热及漏电危险，引发火灾或触电事故。

5. 充电完成后，解锁车门，按压充电枪解锁按钮的同时拔出充电枪。



i 提示

无法顺利拔出充电枪时，请勿暴力操作。可尝试先锁止车门，再解锁车门，然后再按压充电枪解锁按钮的同时拔出充电枪。

6. 然后将插头从电源上拔下。
7. 盖好慢充口和充电枪的防尘塞，关闭充电口盖。

⚠ 警告

- 若体内植有心脏除颤器等医疗设备，充电前必须向该设备制造商确认是否影响该类医疗设备正常工作。
- 在车辆充电过程中不建议有人员在车内。若对体内植有心脏除颤器等医疗设备的人员有影响，禁止进入车内和行李区内取东西。
- 充电前请确保车辆充电口、充电插座、供电设备和充电枪没有水或其他异物，并检查金属端子是否生锈或被腐蚀，否则禁止充电。因为不正常的端子连接可能导致短路或电击，威胁生命安全。
- 充电设备应放在儿童无法触及的地方。并禁止儿童等需要看护的人进行充电作业。
- 如遇雨雪等恶劣天气，禁止在露天环境下对车辆进行充电。充电结束后，需确保双手或充电接口处无水渍，再拆卸充电设备，以免发生触电危险。

⚠ 注意

- 充电过程中，禁止强行拔出充电枪。否则，易造成损坏以及危险。
- 充电过程中，发现异味或烟等情况时，必须立刻终止充电，疏散人群，远离电动车，联系服务商进行检查。
- 充电期间请断开大功率用电设备以保持充电效率。
- 禁止使用电压不稳定的发电设备充电，否则会引发车辆事故。

- 充电时间受外界温度影响，高温和低温均会造成充电时间延长。当电芯温度低于 -30°C 时，动力电池将无法外接充电。

应急解锁装置

慢充结束后，当您无法正常拔出充电枪时，可参照以下方式尝试拔出充电枪：

- 向前调节第三排座椅，然后拆下位于行李区右侧的维修盖板。



8FE212C3758B

- 拉动位于维修盖板内侧的应急解锁拉线。
- 按压充电枪上的解锁按钮，同时将充电枪拔出。

i 提示

- 应急解锁拉线仅限于慢充时充电枪锁止装置出现故障时应急使用，频繁使用会损坏应急解锁装置。
- 若使用应急解锁拉线才能拔出充电枪时，说明充电枪锁止装置可能存在故障，请尽快到服务商处进行检修。
- 若使用应急解锁拉线仍不能拔出充电枪时，说明充电设备可能存在故障，此时请勿频繁操作应急解锁拉线，请联系充电设备运营商寻求帮助。

快充（直流充电）

快充前，请仔细阅读充电设备上的相关操作说明，并严格遵守充电站的相关规定。

1. 停稳车辆，将挡位切换至 P 挡。

i 提示

充电时，建议将电源模式切换至 OFF 模式。

充电过程中，车辆的低压和高压电能均由充电系统提供，若使用车辆耗电功能（例如：在 ON 模式下使用车辆），可能会延长充电时间或增加充电费用。

充电完成后，充电系统会自动断开，此时使用车辆耗电功能，动力电池电量将减少。

2. 打开充电口盖，然后取下快充口的防尘塞。
3. 然后严格按照充电设备上的操作说明进行操作。

A 注意

- › 为保证电池在最佳状态，推荐定期进行慢充，每周尽量充满一次。
- › 应确保充电枪连接到位，否则会导致无法充电或充电设备损坏。
- › 充电结束后，若无法拔出充电枪时，请联系充电设备运营商寻求帮助。

i 提示

当温度过低（-20°C 以下）时，将无法使用快充口给车辆充电，此时请使用慢充口给车辆充电。

动力模式为【智能混动】时，通过多媒体显示屏  车辆设置→【便捷】或【行车】→【电量储备】，可以设置电量储备模式及储备电量。

- › 【强制】：优先电量储备，车辆行驶时若当前电量低于目标储备电量，会积极启动发动机给动力电池充电。
- › 【智能】：优先经济性，低速优先用电，高速优先用油，中高车速会积极启动发动机，若发动机有冗余功率则会给电池充电。

提示

- › 智能模式下若车辆长时间低速行驶或中高速大负荷行驶，电量储备速度会变慢。若动力电池电量过低，发动机将优先对动力电池充电，可能会造成动力下降。
- › 若出行路线有可预知的拥堵、限速等特殊工况，可提前切换至强制模式并调高储备电量设置值进行电量储备，以满足后续的低速或城市工况纯电行驶需求。

能量回收

该功能主要作用是将车辆制动或滑行过程中的一部分动能，转化为动力电池电能，从而延长车辆的续航里程。

通过多媒体显示屏  车辆设置 → 【便捷】 → 【能量回收】，可以设置能量回收等级。

提示

- › 开启单踏板驾驶模式时，能量回收强度不可调。
- › 当能量回收功能激活，使车辆减速明显时，制动灯可能会被点亮。

警告

由能量回收引起的车速降低不能替代常规制动，减速与停车时，需踩下制动踏板。

提示

车辆处于以下情况，不会进行能量回收：

- › 当车辆处于 N 挡时。
- › 当动力电池满电时。
- › 当动力电池温度过高或过低时。

6

舒适便捷装置

前排座椅	146
第二排座椅.....	150
第三排座椅.....	157
空调系统	159
车载冰箱	167
遮阳板.....	169
梳妆镜.....	170
电源插座	171
手机无线充电.....	173

前排座椅

前排座椅头枕

当您把头枕中心高度调整到与耳朵上部平齐时，头枕才能发挥最大的保护作用。

i 提示

- › 头枕的最低位置不是其使用位置，使用时务必将头枕调高至锁定位置。
- › 调节头枕后，按压头枕以确认其锁止牢固。
- › 因车型配置不同，座椅头枕可能会略有差异，请以实车为准。

! 警告

- › 车辆行驶过程中，禁止调节头枕。
- › 禁止在拆下头枕的状态下行驶。否则，如果发生碰撞，颈部会受到巨大的冲击，从而造成重伤甚至死亡。

- › 欲升高头枕时，可以直接上提头枕到所需位置。
- › 欲降低头枕时，长按头枕解锁按钮的同时将头枕下压到所需位置。



68B8809D1C07

! 注意

请勿自行拆卸前排座椅头枕，以免损坏头枕锁止机构。

前排座椅调节

! 警告

- › 驾驶过程中，禁止调节座椅。
- › 行车前，请将座椅调节到便于正确驾驶的位置。否则，不仅容易出现错误操作，甚至有可能导致意外事故，且不能有效发挥座椅安全带、安全气囊、头枕等装备的安全效能。

i 提示

- › 因车型配置不同，座椅可能会略有差异，请以实车为准。
- › 部分功能仅适用于主驾座椅。

座椅靠背调节



2086EF6E65F5

前后拨动按钮顶部，可以调节座椅的靠背角度。

! 警告

不要过度倾斜座椅靠背，以免碰撞时身体从腰部安全带滑出。只有在您坐直、靠好座椅靠背时，座椅安全带才能提供最大限度的保护。

座椅前后调节



36950F35D973

前后拨动按钮，可以调节座椅的前后位置。

座椅高度调节

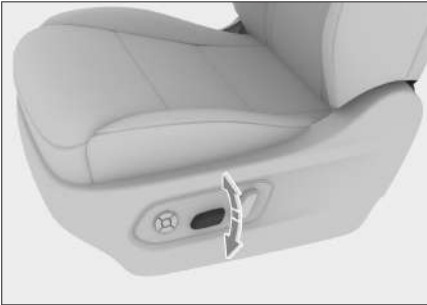

0C3AE6CBF80

上下拨动按钮后部，可以调节座椅的高度。

座垫角度调节



0B9C34989153

上下拨动按钮前部，可以调节座椅的座垫角度。

腰部支撑调节

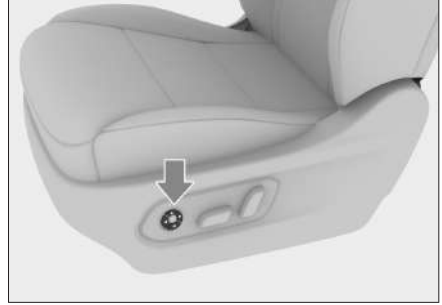

2571859FF975

按压 ◀ 向前或 ▶ 向后按钮，可以增强或减弱腰部支撑。

按压 ▲ 向上或 ▼ 向下按钮，可以升高或降低腰部支撑。

座椅按摩功能

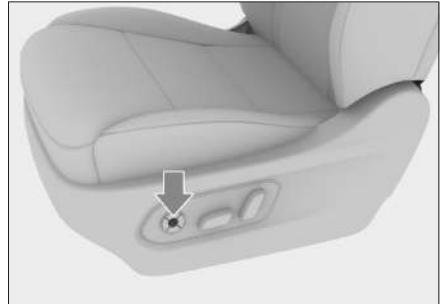

E5AF3A7BB9E0

座椅按摩功能分强弱两挡， 按压按摩功能按钮可以实现按摩功能在弱挡、强挡、关闭之间循环切换。

按摩功能在工作一段时间后会自动停止。

前排座椅

副驾座椅便捷调节

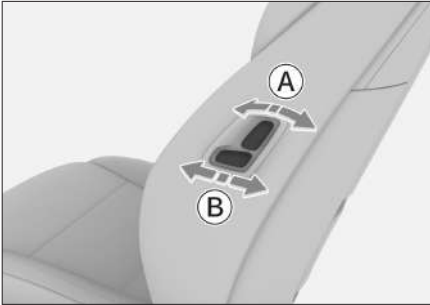

B519E902E6AF

- Ⓐ 靠背角度调节
- Ⓑ 座椅前后调节

通过副驾座椅便捷调节按钮，可实现驾驶员或第二排乘员对副驾座椅进行调节。

座椅迎宾和记忆

通过多媒体显示屏 车辆设置 → 【车内】 → 【座椅】界面，可设置座椅迎宾和座椅记忆等功能。

主驾座椅迎宾

功能开启后，打开驾驶员侧车门并解开安全带时，主驾座椅自动后退一段距离；关闭驾驶员侧车门，主驾座椅恢复至后退之前的位置。

i 提示

- › 驾驶员就坐于主驾座椅后，方可触发主驾座椅迎宾功能。
- › 主驾座椅自动后退或返回至原来位置的过程中，若操作座椅调节开关，座椅将停止运动。
- › 主驾座椅自动后退一段距离后，若对座椅进行了任何调节，主驾座椅迎宾功能将不会返回至原来的位置。

锁车后座椅复位

功能开启后，从车外成功锁止车门时，第二排座椅自动恢复至设计位置。

主驾座椅记忆

- › 设置为【自动】后，主驾座椅位置会自动记忆在当前登录的个人账号中。登录个人账号后，主驾座椅将自动调整至上次使用的位置。
- › 设置为【手动】后，可将主驾座椅位置手动存储到记忆按钮中。

长时间触摸【主驾座椅记忆】下方的【记忆位 1】、【记忆位 2】或【记忆位 3】按钮，可将主驾座椅的当前位置存储至对应的按钮中。若此按钮之前已经存储过主驾座椅位置，则会被新存储的位置覆盖。

按钮图标处于高亮状态时，表示该按钮已存储座椅位置。触摸该按钮，可以调用相应的座椅位置。

i 提示

- › 在记忆主驾座椅位置时，会同时记忆外后视镜位置。
- › 不能同时使用主驾座椅的自动记忆和手动记忆功能。

前排座椅加热/通风

在空调设置界面，触摸【座椅】按钮，可调出座椅舒适功能设置界面。

- › 触摸【加热】按钮，然后再触摸相应座椅位置上的 加热按钮，可以开启或关闭座椅加热功能，以及调节加热档位。
- › 触摸【通风】按钮，然后再触摸相应座椅位置上的 通风按钮，可以开启或关闭座椅通风功能，以及调节风量档位。

⚠ 警告

在使用座椅加热功能时，以下乘员须格外小心：

- › 婴幼儿、儿童、老人、病人或残疾人。
- › 皮肤敏感的人。
- › 疲劳过度的人。
- › 因饮酒或服药而昏昏欲睡的人。

⚠ 注意

- › 禁止对座椅及其电气系统进行任何改装。否则，可能影响座椅加热器的功能和寿命。
- › 为避免座椅过热，使用座椅加热功能时，不要在座椅上铺毯子、垫子等隔热物品。
- › 为防止蓄电池亏电，禁止在未启动车辆的状态下长时间使用座椅加热功能。
- › 发生以下情况时，座椅加热器可能已损坏，须经过检查后方可使用：
 - 座椅上有大量的水时；
 - 座椅被锋利物品（别针或小刀等）划破时；
 - 座椅散发出异味时。

i 提示

务必按实际需要时使用座椅舒适功能，否则会增加能源消耗。

第二排座椅

第二排座椅头枕

当您把头枕中心高度调整到与耳朵上部平齐时，头枕才能发挥最大的保护作用。

i 提示

- › 头枕的最低位置不是其使用位置，使用时务必将头枕调高至锁定位置。
- › 调节头枕后，按压头枕以确认其锁止牢固。
- › 因车型配置不同，座椅头枕可能会略有差异，请以实车为准。

! 警告

- › 车辆行驶过程中，禁止调节头枕。
 - › 禁止在拆下头枕的状态下行驶。否则，如果发生碰撞，颈部会受到巨大的冲击，从而造成重伤甚至死亡。
- › 欲升高或降低头枕时，长按头枕解锁按钮的同时将头枕调节到所需位置。



B029F7862C50

- › 向内侧或外侧扳动头枕侧翼，可以调节头枕侧翼的角度。

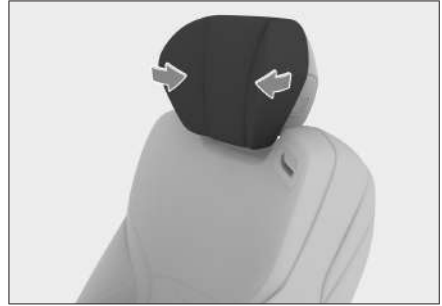

E91B67E5E041

! 注意

请勿自行拆卸第二排座椅头枕，以免损坏头枕锁止机构。

第二排座椅调节（电动座椅）

! 警告

行车前，请将座椅调节到便于正确驾驶的位置。否则，不仅容易出现错误操作，甚至有可能导致意外事故，且不能有效发挥座椅安全带、安全气囊、头枕等装备的安全效能。





C5BED402F72E

- › 按压  靠背调节按钮的前端或后端，可以调节座椅的靠背角度。

⚠ 警告

不要过度倾斜座椅靠背，以免碰撞时身体从腰部安全带滑出。只有在您坐直、靠好座椅靠背时，座椅安全带才能提供最大限度的保护。

- › 长按  位置调节按钮的前端或后端，可以调节座椅的前后位置。
- › 按压  一键零重力按钮的后端，可以开启一键零重力功能，座椅自动调节至适合乘员休息的状态。

按压  一键零重力按钮的前端，可以关闭一键零重力功能，座椅自动恢复至正常乘坐状态。

i 提示

- › 为避免发生碰撞，使用第二排右侧座椅一键零重力功能时，若与前排座椅距离较近，此时会自动调整副驾驶员座椅至合适位置后，第二排右侧座椅才会开始动作。
- › 为保证行车安全，使用第二排左侧座椅一键零重力功能时，不会对驾驶员座椅位置进行自动调整。

⚠ 警告

- › 使用一键零重力功能前应确认座椅前后没有其他物品或人员。否则，会造成极为严重的伤害。
- › 行车中，无法使用一键零重力功能。
行车中，不要过度抬高坐垫或过度倾斜靠背，以免碰撞时座椅无法保护身体。只有在您坐直、靠好座椅靠背时，座椅安全带才能提供最大限度的保护。

- › 按压  腿托调节按钮的前端或后端，可以调节腿托的角度。

第二排座椅调节（电动航空座椅）

⚠ 警告

行车前，请将座椅调节到便于正确驾驶的位置。否则，不仅容易出现错误操作，甚至有可能导致意外事故，且不能有效发挥座椅安全带、安全气囊、头枕等装备的安全效能。



9D637AE28C63

按压第二排座椅外侧扶手上的开启按钮，盖板打开后即可看到第二排座椅调节按钮。





90EE78C963E2

- › 按压  靠背调节按钮的上端或下端，可以调节座椅的靠背角度。

第二排座椅

警告

不要过度倾斜座椅靠背，以免碰撞时身体从腰部安全带滑出。只有在您坐直、靠好座椅靠背时，座椅安全带才能提供最大限度的保护。

- 按压  位置调节按钮的上端或下端，可以调节座椅的前后位置。
- 按压  一键躺平按钮，座椅自动调节至适合乘员休息的状态。
按压  一键复位按钮，座椅自动恢复至正常乘坐状态。

提示

- 为避免发生碰撞，使用第二排右侧座椅一键躺平功能时，若与前排座椅距离较近，此时会自动调整副驾驶员座椅至合适位置后，第二排右侧座椅才会开始动作。
- 为保证行车安全，使用第二排左侧座椅一键躺平功能时，不会对驾驶员座椅位置进行自动调整。

警告

- 使用一键躺平功能前应确认座椅前后没有其他物品或人员。否则，会造成极为严重的伤害。
- 行车中，无法使用一键躺平功能。
行车中，不要过度倾斜靠背，以免碰撞时座椅无法保护身体。只有在您坐直、靠好座椅靠背时，座椅安全带才能提供最大限度的保护。

- 按压  腿托调节按钮的上端或下端，可以同步调节腿托的角度和长度。

- 按压  腰部支撑按钮的上端或下端，可以升高或降低腰部支撑位置。

第二排座椅记忆（电动航空座椅）





9D637AE28C63

按压第二排座椅外侧扶手上的开启按钮，盖板打开后即可看到第二排座椅记忆按钮。



298AC754FFC0



位置记忆

- 调节第二排座椅至所需位置。
- 按压【SET】按钮，在 3 秒内选择需要记忆的  或  座椅记忆按钮。

警告



不要过度倾斜座椅靠背，以免碰撞时身体从腰部安全带滑出。只有在您坐直、靠好座椅靠背时，座椅安全带才能提供最大限度的保护。

位置调用

按压要调用的座椅记忆按钮  或 ，座椅自动调节至记忆位置。

i 提示

出现以下情况时，将中止座椅位置调用。

- › 按压【SET】按钮。
- › 按压位置记忆按钮  或 。
- › 操作座椅位置任一调节按钮。

第二排座椅快捷进入（电动航空座椅）

第二排座椅具备快捷进入功能，按钮位于驾驶员侧仪表板上、第二排座椅侧面和背面，便于第三排乘客进出车内。

一键折叠：第二排座椅自动向前移动，靠背自动折叠。

一键复位：第二排座椅自动移动至设计位置。

仪表板按钮

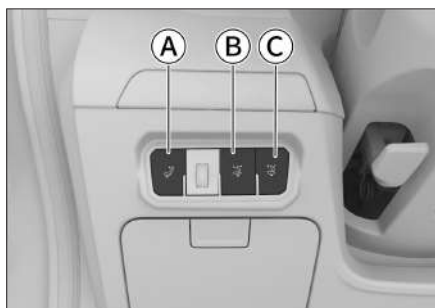

E65FE7E7FOEF

- Ⓐ 第二排座椅一键复位按钮
- Ⓑ 第二排左侧座椅一键折叠按钮
- Ⓒ 第二排右侧座椅一键折叠按钮

i 提示

通过仪表板按钮控制座椅一键折叠后，该座椅的其他所有调节按钮将暂时失效，包括座椅一键复位按钮。

在座椅折叠过程中如果需要调节座椅，可再次按压一键折叠按钮，此时座椅将退出折叠动作，恢复座椅所有调节功能。

外侧按钮

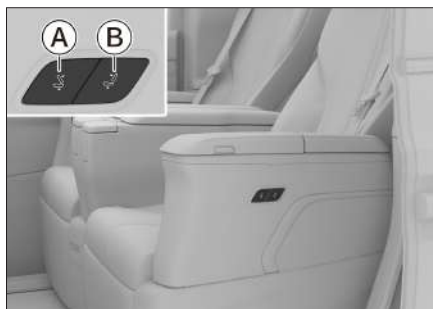

CDB3D4EB8809

- Ⓐ 第二排座椅一键折叠按钮
- Ⓑ 第二排座椅一键复位按钮

内侧按钮

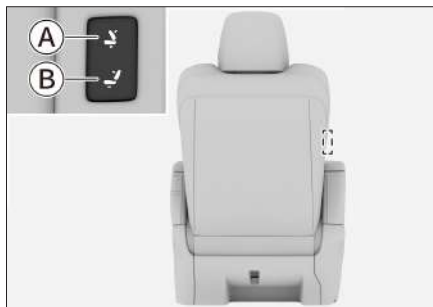

E81DB3EABD03

- Ⓐ 第二排座椅一键折叠按钮
- Ⓑ 第二排座椅一键复位按钮

第二排座椅



i 提示

通过座椅内侧按钮控制座椅一键折叠后，该座椅的其他所有调节按钮将暂时失效。

在座椅折叠过程中如果需要调节座椅，可通过按压座椅内侧一键复位按钮，此时座椅将退出折叠动作，恢复座椅所有调节功能。

第二排座椅加热/通风/按摩 通过显示屏控制

在空调设置界面，触摸【座椅】按钮，可调出座椅舒适功能设置界面。

- › 触摸【加热】按钮，然后再触摸相应座椅位置上的  加热按钮，可以开启或关闭座椅加热功能，以及调节加热挡位。
- › 触摸【通风】按钮，然后再触摸相应座椅位置上的  通风按钮，可以开启或关闭座椅通风功能，以及调节风量挡位。

通过座椅按钮控制（电动座椅）



AEF112A96D48

- › 按压  通风按钮，可以开启或关闭座椅通风功能，以及切换座椅通风功能的挡位。
可通过按钮上的指示灯确认座椅通风功能的工作状态。

- › 按压  加热按钮，可以开启或关闭座椅加热功能，以及切换座椅加热功能的挡位。

可通过按钮上的指示灯确认座椅加热功能的工作状态。

- › 按压  波浪按摩按钮，可以开启或关闭座椅波浪按摩功能，以及切换座椅波浪按摩功能的挡位。

可通过按钮上的指示灯确认座椅波浪按摩功能的工作状态。

- › 按压  腰部按摩按钮，可以开启或关闭座椅腰部按摩功能，以及切换座椅腰部按摩功能的挡位。

可通过按钮上的指示灯确认座椅腰部按摩功能的工作状态。

通过座椅按钮控制（电动航空座椅）



9D637AE28C63

按压第二排座椅外侧扶手上的开启按钮，盖板打开后即可看到第二排座椅调节按钮。



32D841D2381F

- › 按压  通风按钮，可以开启或关闭座椅通风功能，以及切换座椅通风功能的挡位。

可通过按钮上的指示灯确认座椅通风功能的工作状态。

- › 按压  加热按钮，可以开启或关闭座椅加热功能，以及切换座椅加热功能的挡位。

可通过按钮上的指示灯确认座椅加热功能的工作状态。

- › 按压  按摩模式按钮，可以开启或关闭座椅波浪按摩功能。

可通过按钮上的指示灯确认座椅按摩功能的工作状态。

警告

在使用座椅加热功能时，以下乘员须格外小心：

- › 婴幼儿、儿童、老人、病人或残疾人。
- › 皮肤敏感的人。
- › 疲劳过度的人。
- › 因饮酒或服药而昏昏欲睡的人。

提示

座椅加热功能和座椅通风功能不能同时开启。

注意

- › 禁止对座椅及其电气系统进行任何改装。否则，可能影响座椅加热器的功能和寿命。

- › 为避免座椅过热，使用座椅加热功能时，不要在座椅上铺毯子、垫子等隔热物品。

- › 为防止蓄电池亏电，禁止在未启动车辆的状态下长时间使用座椅加热功能。

- › 请勿跪在座椅上或使座椅承受集中负荷，以免损坏座椅加热器。

- › 发生以下情况时，座椅加热器可能已损坏，须经过检查后方可使用：

座椅上有大量的水时；

座椅被锋利物品（别针或小刀等）划破时；

座椅散发出异味时。

提示

务必按实际需要时使用座椅舒适功能，否则会增加能源消耗。

第二排座椅

座椅桌板



A5CEE3544D3A

按压座椅靠背上的按钮，即可解锁座椅桌板。座椅桌板解锁后，继续向外拉动桌板直至将其完全打开。

⚠ 注意

为防止损坏座椅桌板，请勿将总重量超过 10 千克的物品斜靠或放置在桌板上。

⚠ 警告

- › 打开或收起座椅桌板时，小心操作，防止夹伤手指。
- › 使用座椅桌板后务必及时收起，以免后排乘员进出时碰到边缘和拐角。
- › 在车辆行驶或第二排座椅安装有儿童座椅时，请勿使用座椅桌板。否则，车辆在紧急制动或发生碰撞事故时会导致后排乘员严重受伤，甚至死亡。
- › 由于座椅桌板并未配备杯座，请勿将敞开的饮品置于桌板上，以免意外掉落弄脏车辆内饰，甚至造成人员烫伤等重大伤害。

第三排座椅头枕

当您把头枕中心高度调整到与耳朵上部平齐时，头枕才能发挥最大的保护作用。

i 提示

- › 头枕的最低位置不是其使用位置，使用时务必将头枕调高至锁定位置。
- › 调节头枕后，按压头枕以确认其锁止牢固。
- › 因车型配置不同，座椅头枕可能会略有差异，请以实车为准。

! 警告

- › 车辆行驶过程中，禁止调节头枕。
- › 禁止在拆下头枕的状态下行驶。否则，如果发生碰撞，颈部会受到巨大的冲击，从而造成重伤甚至死亡。
- › 欲升高头枕时，可以直接上提头枕到所需位置。
- › 欲降低头枕时，长按头枕解锁按钮的同时将头枕下压到所需位置。

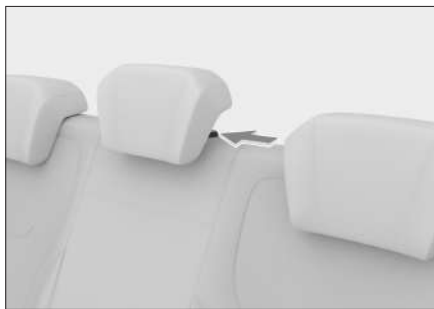

ED8F54745871

- › 欲拆下头枕时，长按头枕解锁按钮的同时将头枕完全拔出。
如有必要，请调节座椅靠背，以便能够顺利拆卸头枕。

第三排座椅调节

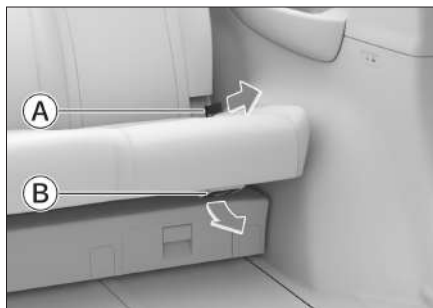

AB550FB55CE2

A 靠背解锁拉带

乘坐状态下，身体紧贴靠背，拉起第三排座椅两侧的靠背解锁拉带，可以调节第三排座椅的靠背角度。靠背可向后放倒至水平位置，以便驻车时在车内休息使用。

非乘坐状态下，拉起第三排座椅两侧的靠背解锁拉带，座垫和靠背会同时解锁并自动折叠。如需将座椅恢复至使用位置，需先将座椅靠背向后推动至锁止位置，然后再将座垫按压至锁止位置即可。

B 位置调节扣手

拉起第三排座椅底部的位置调节扣手，可以向前或向后调节第三排座椅位置。

! 注意

- › 请勿在座椅上面放置物品，避免对座椅皮面造成划伤。
- › 座椅靠背放倒至水平位置时，请勿在座椅靠背上蹦跳、乘坐，避免对座椅造成损坏。
- › 行车中不得将座椅靠背放倒至水平位置。

第三排座椅

行车前，请务必将座椅恢复至使用位置并进行适当的调节。

- › 向后调节座椅靠背时，请注意不要挤压到行李区内的物品。必要时需移除行李区内的相关物品。

警告

- › 禁止在车辆行驶过程中调节或折叠座椅。
- › 禁止任何人坐在折叠的座椅上或行李区内。
- › 禁止让儿童进入行李区。

空调控制面板

i 提示

- › 空调系统工作时消耗动力电池电量，使用空调系统会降低续航里程。
- › 动力电池电量过低时，为了延长车辆的续航里程，空调系统功率将受到限制，空调舒适性会有所减弱，动力电池电量恢复后空调系统功能将恢复正常。
- › 极限工况下（如环境温度过高或过低、长时间爬坡行驶等），为保证车辆的动力性能，可能会出现空调功率受限甚至停止工作的情况。
- › 车辆充电时使用空调会影响充电效率。为保证充电效率，充电功率不足时可能会出现限制空调甚至切断空调的情况。

前排空调控制面板



8CAC8B2C8E4E

- › 按压 ▼ 向下按钮，可以调低相应侧的空调温度。
- › 按压 ▲ 向上按钮，可以调高相应侧的空调温度。
- › 按压 ❸ 前除霜按钮，可以开启或关闭前除霜功能。相应的指示灯点亮，表示已开启前除霜功能，此时可以逐步缓解前风窗玻璃和侧门玻璃结霜或起雾现象。

- › 按压 【AUTO】按钮，可以开启自动模式，空调系统将自动调节出风模式和风量，以达到设定温度。

i 提示

如果空调系统自动调节的出风模式和风量无法满足您的使用需求，可自行手动调节，此时将退出自动模式，指示灯熄灭。

- › 按压 【A/C】按钮，可以开启或关闭制冷模式。相应的指示灯点亮，表示已开启制冷模式，此时可以降低车内温度及湿度。
- › 按压 ♣️ 风量减小按钮，可以减小风量。
- › 按压 ♣️ 风量增大按钮，可以增大风量。
- › 按压 ⚡️ 空调开闭按钮，可以开启或关闭空调系统。
- › 按压 ❹ 循环模式按钮，可以在内循环模式和外循环模式之间切换。
长按 ❹ 循环模式按钮，可开启一键内循环功能，此时空调系统会切换到内循环模式，同时车窗和天窗自动关闭。
- › 按压 ❷ 后除霜按钮，可以开启或关闭后除霜功能。相应的指示灯点亮，表示已开启后除霜功能，此时可以逐步缓解后风窗玻璃的结霜现象。

⚠️ 警告

后除霜功能开启后，后风窗玻璃会变热，禁止触碰，小心烫伤。

⚠️ 注意

车辆未启动时，请不要长时间使用后除霜功能，以免导致蓄电池亏电。

空调系统

后排空调控制面板



07769BC31365

后排空调控制面板位于顶棚。

- › 按压 ▼ 向下按钮，可以调低后排空调温度。
- › 按压 ▲ 向上按钮，可以调高后排空调温度。
- › 按压【AUTO】按钮，可以开启自动模式，后排空调系统将自动调节出风模式和风量，以达到设定温度。

i 提示

如果后排空调系统自动调节的出风模式和风量无法满足您的使用需求，可自行手动调节，此时将退出自动模式，指示灯熄灭。

- › 按压【MODE】按钮，可以切换后排空调系统的吹风模式。
- › 按压 ❄️ 风量减小按钮，可以减小后排出风口的风量。
- › 按压 ❄️ 风量增大按钮，可以增大后排出风口的风量。
- › 按压 ❄️ 空调开闭按钮，可以开启或关闭后排空调系统。

空调设置界面

前排空调设置界面

触摸多媒体显示屏底部的  风量按钮，可调出前排空调设置界面。







FDB085B0B20D

在前排空调设置界面，可进行以下设置：

- › 触摸【AUTO】按钮，可以开启自动模式，前排空调系统将自动调节出风模式和风量，以达到设定温度。

提示

如果前排空调系统自动调节的出风模式和风量无法满足您的使用需求，可自行手动调节，此时将退出自动模式，指示灯熄灭。

- › 触摸【A/C】按钮，可以开启或关闭制冷模式。相应的指示灯点亮，表示已开启制冷模式，此时可以降低车内温度及湿度。
- › 触摸  按钮，可以开启或关闭最大制冷模式。相应的指示灯点亮，表示已开启最大制冷模式，此时空调系统将开启制冷模式并以最低温度、最大风量、内循环模式和吹面模式运行。
- › 触摸  开关按钮，可以开启或关闭前排空调系统。
- › 触摸  前除霜按钮，可以开启或关闭前除霜功能。相应的指示灯点亮，表示已开启前除霜功能，此时可以逐步缓解前风窗玻璃和侧门玻璃结霜或起雾现象。
- › 触摸  后除霜按钮，可以开启或关闭后除霜功能。相应的指示灯点亮，表示已开启后除霜功能，此时可以逐步缓解后风窗玻璃的结霜现象。
后除霜功能开启一段时间后将自动关闭，相应的指示灯熄灭。



空调系统

⚠ 警告

后除霜功能开启后，后风窗玻璃会变热，禁止触碰，小心烫伤。

⚠ 注意

车辆未启动时，请不要长时间使用后除霜功能，以免导致蓄电池亏电。

› 触摸  内循环按钮或  外循环按钮，可以使空调系统在内循环模式和外循环模式之间进行切换。



 内循环指示灯点亮，表示已开启内循环模式。

 外循环指示灯点亮，表示已开启外循环模式。此时，可将车外的空气导入车内。

i 提示

› 一般情况下，都应使用外循环模式。特别是在压缩机关闭的情况下，使用内循环模式易导致车窗起雾。

› 如果在隧道内、堵车、车外空气污浊或者想快速制冷、制热时，应使用内循环模式。

› 触摸  升温或  降温按钮，可以调节前排空调系统的温度。

滑动  升温和  降温按钮之间的区域，也可以调节前排空调系统的温度。





› 触摸【同步】按钮，可以开启或关闭分区控制模式。

【同步】按钮处于点亮状态，表示已关闭分区控制模式。此时，副驾驶员侧空调温度、后排空调温度与驾驶员侧空调温度保持一致，且调节驾驶员侧空调温度时，副驾驶员侧空调温度及后排空调温度会同步调节。

若调节副驾驶员侧空调温度，【同步】按钮熄灭，此时后排空调温度仍与驾驶员侧空调温度保持一致，副驾驶员侧空调温度不再跟随驾驶员侧空调温度变化。

若调节后排空调温度或关闭后排空调，【同步】按钮熄灭，此时副驾驶员侧空调温度仍与驾驶员侧空调温度保持一致，后排空调温度不再跟随驾驶员侧空调温度变化。

› 触摸  风量减小按钮或  风量增大按钮，可以调节前排出风口的风量档位。

› 触摸  吹面模式按钮、 吹面吹脚模式按钮、 吹脚模式按钮或  吹脚除霜模式按钮，可以选择对应的吹风模式。

› 触摸  等离子按钮，可以开启或关闭等离子净化功能。开启此功能后，空调系统产生的等离子随空气在车内流通，可有效净化空气、消除静电和空气中的浮游菌等有害物质，提高舒适性。

i 提示

- › 开启等离子净化功能后，请勿关闭吹面出风口。否则，等离子将不能进入车内，无法达到净化空气的效果。
- › 请定期检查并更换空调滤芯，以保持车内空气净化的最佳效果。
- › 触摸【AQS】按钮，可以开启或关闭空气质量自动控制功能。开启此功能后，空调系统会自动检测空气质量，自动切换内外循环模式。

更多空调设置界面

在前排空调设置界面，触摸…更多设置按钮，可以调出更多空调设置界面。



220E6CD12040

在更多空调设置界面，可进行以下设置：

- › 设置空调系统处于【AUTO】模式时的舒适度：
 - 【轻柔】：相比于标准模式，空调系统的制冷或制热效果偏柔和，且风量较小。
 - 【标准】：空调系统按照用户设定的温度自动控制出风温度和风量。
 - 【强劲】：相比于标准模式，空调系统的制冷或制热效果更强烈，且风量较大。
- › 开启或关闭自动前除雾功能。开启此功能后，空调系统处于【AUTO】模式时，系统会自动调节空调状态以避免前风窗起雾。

后排空调设置界面

在前排空调设置界面，触摸 ▾ 后排按钮，可调出后排空调设置界面。













918D9A4236FD

在后排空调设置界面，可进行以下设置：

- › 触摸  开关按钮，可以开启或关闭后排空调系统。
- › 触摸【AUTO】按钮，可以开启自动模式，后排空调系统将自动调节出风模式和风量，以达到设定温度。

提示

如果后排空调系统自动调节的出风模式和风量无法满足您的使用需求，可自行手动调节，此时将退出自动模式，指示灯熄灭。

- › 触摸  升温或  降温按钮，可以调节后排空调系统的温度。
滑动  升温和  降温按钮之间的区域，也可以调节后排空调系统的温度。
- › 触摸  前排按钮，可切换至前排空调界面。
- › 触摸  风量减小按钮或  风量增大按钮，可以调节后排出风口的风量挡位。
- › 触摸  吹面模式按钮、 吹面吹脚模式按钮或  吹脚模式按钮，可以选择对应的吹风模式。

空调系统使用建议

i 提示

- › 当车辆在烈日下长时间暴晒后，车内温度会很高。此时若需要驾驶车辆，建议先打开所有车窗进行通风，然后再开启空调制冷模式。待车内热气散去后，再关闭所有车窗。
- › 设定好空调温度之后，空调系统会根据环境温度自动控制制冷系统和制热系统的工作状态。在寒冷季节开启空调系统后，制热系统需要预热一段时间后方可正常工作，制热系统预热完成前，空调系统可能不会吹出暖风且风量较小，这属于正常现象。
- › 如果车内空气污浊或车内起雾，建议切换为外循环模式。

⚠ 注意

- › 定期检查散热器以及空调冷凝器。请用低压水枪或软毛刷清除积塞在其前表面的树叶、昆虫及尘土。否则，这些物体会阻碍气流，从而降低制冷效果。
- › 定期开启空调可以保持压缩机及密封件的良好润滑并防止泄露。因此，即使在不需要使用空调的寒冷季节，也需要至少每周开启一次空调，每次至少 10 分钟。
- › 如果空调系统的制冷效果有所减弱，请到服务商处进行检修。
- › 直接向大气中排放制冷剂对环境有害，制冷剂应由经过培训和认证的技术人员使用适当的容器回收。

i 提示

关于空调异味

› 异味来源

空调需要进行内外空气交换，长期使用后容易聚集污物，长时间会发霉，导致异味产生。

空调滤芯长时间使用后，会积聚水汽、灰尘等，产生异味。

› 建议措施

外界空气清新时，建议采用外循环模式，使车内空气保持流通。

当车辆使用制冷模式后，建议先关闭空调【A/C】开关，让空调继续运行约 3~5 分钟后再关闭空调系统。这样可以吹干空调蒸发器上的水分，使空调系统干燥，防止霉菌滋生和减少异味。

当感觉到异味很重时，建议到服务商处进行检查，必要时清洁或者更换空调滤芯。

出风口

前排出风口

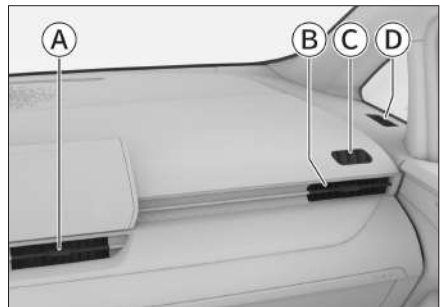

7BAD29233241

- Ⓐ 前排中央侧风口
- Ⓑ 前排侧出风口
- Ⓒ 车门玻璃除霜出风口

空调系统

④ 三角窗玻璃除霜出风口

拨动出风口中部的拨片，可以调节气流方向。

沿 ☒ ← 向左关闭或 → ☒ 向右关闭标识所示的方向拨动拨片至极限位置，可以关闭出风口。

后排出风口

› 前后拨动出风口中部的拨片，可以打开与关闭出风口，以及调节气流方向。

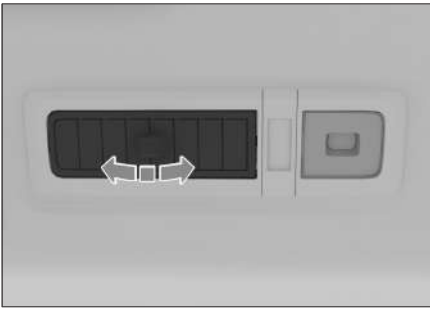

9AC060501D84

› 上下拨动出风口中部的拨片，可以调节气流方向。

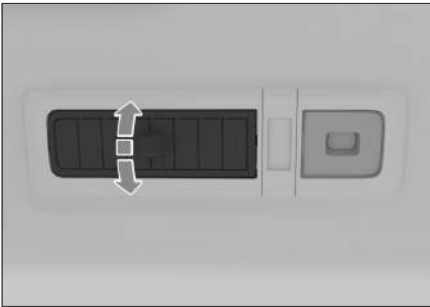

328531949F8C

车载冰箱控制面板

车载冰箱位于副仪表板后部。

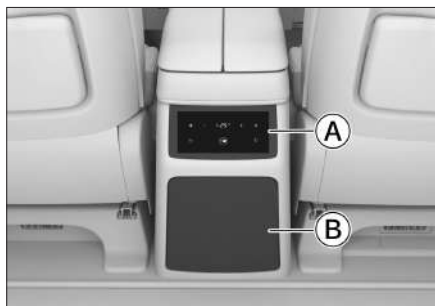



1E803A7CE6F0

① 车载冰箱控制面板

② 车载冰箱抽屉

› 触摸  电源按钮，可以开启或关闭车载冰箱。

› 触摸  冷藏按钮，指示灯点亮蓝色，表示已开启冷藏模式。此时，车载冰箱的温度调节范围为 0 °C~15 °C，可以降低冰箱内存储物品的温度。

› 触摸  加热按钮，指示灯点亮红色，表示已开启加热模式。此时，车载冰箱的温度调节范围为 35 °C~50 °C，可以升高冰箱内存储物品的温度。

› 触摸  保鲜按钮，指示灯点亮蓝色，表示已开启保鲜模式。此时，车载冰箱的温度为 10 °C，可以对冰箱内存储物品进行保鲜。

› 触摸 + 升温 和 - 降温 按钮，可以调节车载冰箱的工作温度。

长时间触摸 + 升温 和 - 降温 按钮，可以持续调节车载冰箱的工作温度。

› 触摸  抽屉按钮，可以打开车载冰箱抽屉。抽屉弹出后冰箱内的氛围灯点亮，此时可以存取冰箱内的物品。

存取物品后，需手动推回车载冰箱抽屉将其关闭。

提示

若控制面板上的  童锁指示灯点亮，则表示已开启车载冰箱的童锁模式，此时控制面板无法操作。

注意

› 车辆行驶过程中，请勿使车载冰箱抽屉长时间处于打开状态，以免在紧急制动或紧急转向时冰箱抽屉内的物品飞出，影响行车安全。

› 打开车载冰箱抽屉时，请勿连续频繁操作冰箱抽屉开启按钮，以免因电机过热而导致车载冰箱抽屉无法打开。

› 动力电池电量过低时，车载冰箱的运行将会受限，甚至可能出现无法工作的情况，动力电池电量恢复后车载冰箱将恢复正常。

车载冰箱设置界面

通过多媒体显示屏  车辆设置 → 【车内】 → 【车载冰箱】，可以进入车载冰箱设置界面。

› 触摸  电源按钮，可以开启或关闭车载冰箱。

› 触摸【抽屉】按钮，可以打开车载冰箱抽屉。抽屉弹出后冰箱内的氛围灯点亮，此时可以存取冰箱内的物品。

存取物品后，需手动推回车载冰箱抽屉将其关闭。

车载冰箱

- › 触摸【冷藏】按钮，可以开启冷藏模式。此时，车载冰箱的温度调节范围为 0 °C~15 °C，可以降低冰箱内存储物品的温度。
- › 触摸【加热】按钮，可以开启加热模式。此时，车载冰箱的温度调节范围为 35 °C~50 °C，可以升高冰箱内存储物品的温度。
- › 触摸【保鲜】按钮，可以开启保鲜模式。此时，车载冰箱的温度为 10 °C，可以对冰箱内存储物品进行保鲜。
- › 触摸【童锁】按钮，可以开启或关闭童锁模式。开启童锁模式后，无法操作车载冰箱控制面板。
- › 触摸 ▲ 升温或 ▼ 降温按钮，可以调节车载冰箱的工作温度。
滑动 ▲ 升温和 ▼ 降温按钮之间的区域，也可以调节车载冰箱的工作温度。
- › 触摸【保温时长】按钮，可以设置关闭车辆后，车载冰箱继续工作的时间。

i 提示

开启保温功能后，车载冰箱会在离车闭锁后使整车保持高压上电状态，并持续消耗动力电池电量，缩短车辆的续航里程。为了保证您的驾车体验，车载冰箱会在动力电池电量较低时自动关闭。

请勿在车载冰箱内长期存放易变质的物品（如水果、食物等）。如有此类物品的存放需求，请勿超过设定的保温时长。

! 注意

- › 车辆行驶过程中，请勿使车载冰箱抽屉长时间处于打开状态，以免在紧急制动或紧急转向时冰箱抽屉内的物品飞出，影响行车安全。
- › 打开车载冰箱抽屉时，请勿连续频繁操作冰箱抽屉开启按钮，以免因电机过热而导致车载冰箱抽屉无法打开。

欲遮蔽前方阳光时，翻下遮阳板即可。

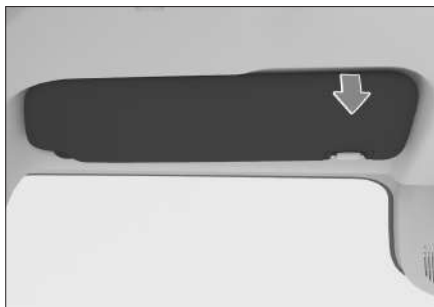

8567BBF87890

欲遮蔽侧面阳光时，翻下遮阳板，然后脱开挂钩并转至侧面即可。

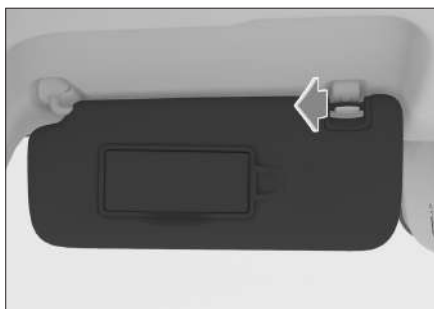

DA624C0A12C9

梳妆镜



24C2B42CA838

遮阳板内侧装有梳妆镜，打开盖子即可使用。

不使用梳妆镜时，请关闭梳妆镜盖。

USB 电源插座

USB 电源插座可为手机、平板电脑等用电设备充电。

- 副仪表盘左侧镂空处设有 USB Type-C 电源插座，可为额定功率小于或等于 27 瓦的附件提供 9 伏的直流电源。

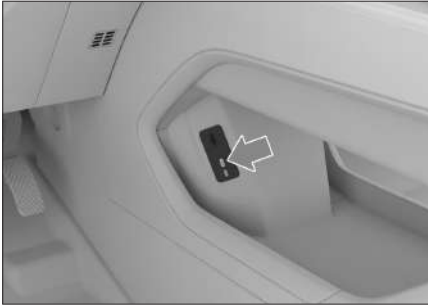

6BC40569F809

- 副仪表盘右侧镂空处设有 USB Type-A 电源插座，可为额定功率小于或等于 10 瓦的附件提供 5 伏的直流电源。

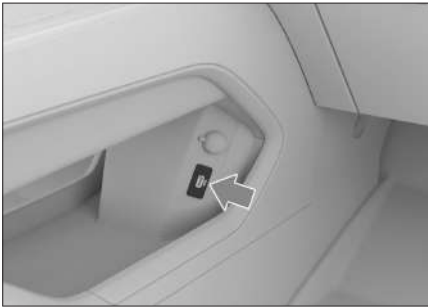

D3475FD1E9DD

- 第二排座椅上设有 USB Type-A 电源插座和 USB Type-C 电源插座。

USB Type-A 电源插座可为额定功率小于或等于 10 瓦的附件提供 5 伏的直流电源。

USB Type-C 电源插座可为额定功率小于或等于 15 瓦的附件提供 5 伏的直流电源。



41C3D496D1D0

i 提示

因车型配置不同，座椅外观及 USB 电源插座位置可能会有差异，请以实车为准。

- 第三排座椅附近设有 USB Type-A 电源插座和 USB Type-C 电源插座。

USB Type-A 电源插座可为额定功率小于或等于 10 瓦的附件提供 5 伏的直流电源。

USB Type-C 电源插座可为额定功率小于或等于 15 瓦的附件提供 5 伏的直流电源。



4008CFC75EB5

电源插座

备用电源插座

备用电源可为额定功率小于或等于 120 瓦（10 安）的附件提供 12 伏的直流电源。

› 副仪表板右侧镂空处设有备用电源插座。

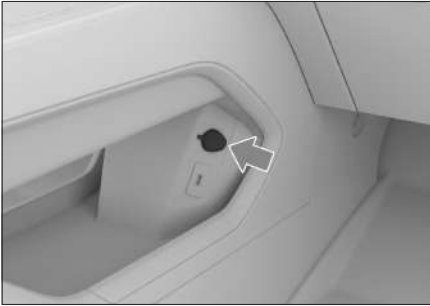

35968F4AC8CB

› 行李区右侧设有备用电源插座。



56665F5A17ED

行车记录仪电源插座

行车记录仪电源插座位于内后视镜附近，位置如图所示。

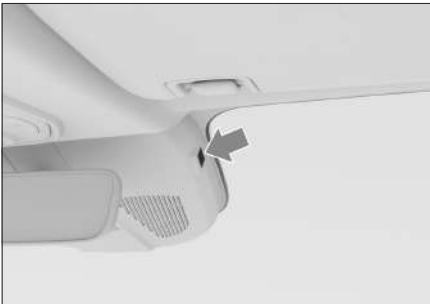

DC4DF8BF8E5

此电源专为额定功率小于或等于 10 瓦的行车记录仪提供 5 伏的直流电源。

⚠ 警告

为了行车安全，安装行车记录仪时，注意接线一定不要遮挡视线，以防发生危险。

⚠ 警告

易燃性气体及发热装置须远离电源插座。

⚠ 注意

- › 不要让饮料等液体或异物进入电源插座，否则容易引发短路等故障。若电源插座有护盖，请不使用时将护盖盖好。
- › 如果使用超过额定功率的附件，可能烧断车辆保险丝。
- › 不要将精密设备、强感性设备或其他重要设备连接到此电源插座。
- › 不要在潮湿、高温的环境下使用此电源。
- › 禁止与其他任何电源并联或串联使用。
- › 使用时如发现异常（异常高温、发烟、异味等），请立即停止使用并到服务商处进行检修。
- › 禁止擅自改装或维修此电源系统。
- › 外接线束时注意做好防水、密封。

通过多媒体显示屏  车辆设置 → 【便捷】 → 【无线充电】，可以开启或关闭相应位置的手机无线充电功能。

开启手机无线充电功能后，将电源模式切换至 ON 模式或启动车辆，即可对放置在充电区域的手机充电。

前排无线充电区域



D6FC90BF6F27

前排无线充电区域位于副仪表板前部左侧。

第二排无线充电区域（电动航空座椅）



A372E1CD64F3

第二排无线充电区域位于第二排座椅内侧扶手上，向后滑动扶手即可看到。

提示

- › 此功能并不适用于所有手机，仅适用于通过“Qi”官方标准认证且可以正常放入充电区域的手机。
- › 一个无线充电区域每次只能对一部手机进行充电。

充电时，请将手机底部与防滑垫凸条紧贴。

- › 在颠簸路面，可能会出现间歇性的停止和恢复无线充电的情况。若手机偏离充电区域并停止充电，需将手机移回到可充电区域。
- › 充电时，无线充电设备和手机将变热，属于正常现象。

温度过高时，系统会停止充电，待温度降低后会继续充电。

- › 如果手机出现故障，也可能造成无法充电。可使用其他符合要求的手机进行无线充电检测，确认是否为手机出现故障。
- › 若手机安装有不支持无线充电功能的护盖或附件，应先将其取下，否则无法正常充电。
- › 为防止蓄电池亏电，未启动车辆时，请勿长时间使用无线充电功能。

警告

- › 为安全起见，禁止驾驶员在行车中进行充电相关的操作。
- › 请不要在充电区域放置硬币、钥匙、芯片卡等金属物品。否则，可能因金属物品被加热而导致无法正常充电或引起安全事故。

若在充电过程中发现充电区域有金属异物，为避免烫伤手指，请不要立即用手移除。应立即关闭无线充电功能，并等待几分钟后再移除异物。

- › 若需要将充电区域做为储物盒使用，请关闭无线充电功能。

手机无线充电

注意

- › 请勿在充电区域倾洒任何液体，以免液体通过橡胶垫空隙进入无线充电系统，导致系统故障。
- › 请勿改装无线充电系统，以免损坏车辆或发生事故。

7

储物装置

储物箱.....	176
前排储物盒.....	177
前排扶手储物盒	178
前排杯座	179
第二排座椅手机槽.....	180
第二排杯座.....	181
第三排杯座.....	182
瓶座	183
行李区.....	184

储物箱



2F05024799D4

按压储物箱开启按钮，储物箱自动打开。
向上翻转储物箱直至锁止到位，即可关闭储物箱。

警告

不使用时，应确保储物箱处于关闭状态。
否则，在发生事故或紧急制动时，储物箱内的物品可能会飞出，导致人员受伤。



744D08ADE3FC

前排储物盒位于副仪表板前部。

前排扶手储物盒



727B4175DAAA

按压前排扶手储物盒开关，扶手向两侧打开即可看见储物盒。

i 提示

装备车载冰箱的车辆，请勿在储物盒内放置易受潮或受潮后易损坏的物品（如手机、纸抽等）。冰箱开启制冷后，储物盒内部温度较低，环境湿度较大时易凝结形成水滴，导致储物盒内潮湿。

使用时，按压护盖将其打开，即可看到杯座。



B5E93C5B31F4

⚠ 警告

- › 放置热饮时，请注意避免烫伤。
- › 只能在杯座中放置大小合适且有盖的饮料罐。

不得将过小或稳定性差的饮料罐置于杯座中，否则饮料罐可能会倾倒或脱离杯座，易引发事故或导致人身伤害。

请确保饮料罐完好无损且已盖好盖子，否则饮料罐内的液体可能会溢出，有损坏车内电子设备、脏污内饰或导致人身伤害的风险。

- › 如未恰当存放车内物品，则其可能打滑或被抛起并击中车辆驾驶员及乘客。同样，发生事故时，存放在杯座、移动电话支架以及敞开的储物空间内的物品存在无法固定以及导致人身伤害的风险，尤其是在紧急制动或突然转向时。

第二排座椅手机槽

第二排座椅外侧设有手机槽，位置如图所示。



4C35B96DA0CC

⚠ 注意

进入车辆时，请勿拉拽第二排座椅手机槽，以免损坏第二排座椅或导致人员受伤。

第二排杯座（电动座椅）



4A3A56F726C9

第二排左侧座椅设有杯座。按压杯座托板，杯座将自动弹出。

使用完毕后，手动抬起杯座并将其折叠回原位即可。

第二排杯座（电动航空座椅）



445F7F456078

第二排杯座位于第二排座椅内侧扶手上，按压开关，弹出即可使用。

⚠ 警告

- › 放置热饮时，请注意避免烫伤。
- › 只能在杯座中放置大小合适且有盖的饮料罐。

不得将过小或稳定性差的饮料罐置于杯座中，否则饮料罐可能会倾倒或脱离杯座，易引发事故或导致人身伤害。

请确保饮料罐完好无损且已盖好盖子，否则饮料罐内的液体可能会溢出，有损坏车内电子设备、脏污内饰或导致人身伤害的风险。

- › 如未恰当存放车内物品，则其可能打滑或被抛起并击中车辆驾驶员及乘客。同样，发生事故时，存放在杯座、移动电话支架以及敞开的储物空间内的物品存在无法固定以及导致人身伤害的风险，尤其是在紧急制动或突然转向时。

第三排杯座

第三排杯座位于第三排座椅附近。



30E3BCF00770

警告

- › 放置热饮时，请注意避免烫伤。
- › 只能在杯座中放置大小合适且有盖的饮料罐。

不得将过小或稳定性差的饮料罐置于杯座中，否则饮料罐可能会倾倒或脱离杯座，易引发事故或导致人身伤害。

请确保饮料罐完好无损且已盖好盖子，否则饮料罐内的液体可能会溢出，有损坏车内电子设备、脏污内饰或导致人身伤害的风险。

- › 如未恰当存放车内物品，则其可能打滑或被抛起并击中车辆驾驶员及乘客。同样，发生事故时，存放在杯座、移动电话支架以及敞开的储物空间内的物品存在无法固定以及导致人身伤害的风险，尤其是在紧急制动或突然转向时。

前排车门内侧设有瓶座，只可放置已密封好的瓶类容器。

警告

不要将除瓶子以外的任何物品放入瓶座中。否则，在发生事故或紧急制动时，物品可能会从瓶座内甩出并导致人员受伤。

注意

请确保瓶子的盖子已盖好，以免里面的液体溅出。

行李区

⚠ 注意

- › 在折叠座椅靠背之前，应移除座椅上的所有物品。
- › 当靠背处于折叠状态时，请勿在上面放置重物。

⚠ 警告

- › 请勿在有乘员乘坐的状态下扩展行李区空间，以免造成人员伤害。
- › 禁止在车辆行驶过程中调节或折叠座椅。
- › 禁止任何人坐在折叠的座椅上或行李区内。
- › 禁止让儿童进入行李区。

调整行李区空间



71DF3E4483A8

非乘坐状态下，拉起第三排座椅靠背底部的  位置调节扣手，可以向前或向后调节第三排座椅位置，调整行李区空间。

非乘坐状态下，拉起第三排座椅靠背底部的  靠背解锁扣手，座垫和靠背会同时解锁并自动折叠，以便提升第三排座椅向前移动的行程，进一步扩大行李区空间。如需将座椅恢复至使用位置，需先将座椅靠背向后推动至锁止位置，然后再将座垫按压至锁止位置即可。

⚠ 注意

前后调节第三排座椅时，需将另一只手放在座椅靠背上配合调节，请勿仅依靠施加在调节扣手上的力改变座椅位置，以防止损坏座椅。

扩展行李区空间

正常情况下，第三排座椅向前移动的行程有限，若需要进一步扩展行李区空间，可通过解锁座椅滑轨上的活动挡块，解锁后的第三排座椅可以进一步向前调节，此时能够最大化调整行李区空间。

1. 在第二排与第三排座椅滑轨中间位置有两个活动挡块，掀开内侧滑轨上的防尘皮后即看到。

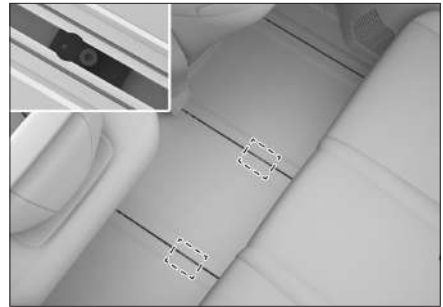

362A60B3D817

2. 使用合适的工具将活动挡块螺栓逆时针拧松至最高位置。
3. 向前调节第三排座椅位置，扩展行李区空间。

4. 为保证第三排乘员安全，使用完毕后，务必将活动挡块移动到标记位置。



EFD5341B7178

5. 使用合适的工具将活动挡块螺栓顺时针拧紧。

8

安全乘车

安全带.....	188
安全气囊.....	192
儿童约束系统.....	197
整车防盗系统.....	203
紧急切断系统.....	204
事故数据记录器（EDR）.....	205
信息安全.....	207
高压安全.....	210

安全带

正确佩戴安全带

- › 调节座椅靠背，直起上身，紧贴靠背。
- › 安全带应该平整。
- › 肩部安全带应紧贴肩膀中部，不要贴在颈部或不在肩上。
- › 腰部安全带尽量系在胯骨低位。

警告

- › 乘车时，车上所有乘员都必须正确佩戴安全带。否则，在紧急制动或发生碰撞时，会因身体没有被约束在座椅上而造成重伤甚至死亡。
- › 任何时候，即使在行程较短时，车上所有乘员都必须始终系好安全带。否则，如果发生事故，会增加受伤或死亡的风险。
- › 禁止把肩部安全带挂在颈部或从腋下通过。
- › 腰部安全带须尽量紧靠胯骨低位固定。
- › 只能一对一佩戴座椅安全带，禁止多人（包括儿童）同时佩戴同一条座椅安全带。
若两人以上佩戴同一条座椅安全带，在车辆发生碰撞时，安全带不仅不能分散所受冲击，反而有两人相互撞的危险。
- › 安全带不得扭曲、松弛。
- › 禁止将安全带绕过带尖锐边角的物体，否则在事故中可能被损坏。
- › 禁止佩戴因事故遭受过强烈冲击或已损坏的安全带。
- › 禁止对安全带进行拆卸、拆解、改造。
- › 禁止佩戴锁体内有异物的安全带。

- › 使用安全带时，我们建议您保持安全带的清洁，不要将泥土、油污、水、饮料、食物残渣等油性和水性物质粘到安全带上，以保证其顺畅的拉出与卷收。
- › 禁止使用苯、汽油等有机物清洁安全带，也不要对其进行漂白或染色处理。
- › 禁止儿童玩弄安全带。

如果儿童在玩弄安全带时，不慎绕住颈部，有可能无法继续拉动安全带而造成严重人员伤害，甚至死亡。此时，如果无法释放安全带锁舌，可以使用剪刀剪断安全带。

- › 车内安全带主要是根据成人体型设计的，儿童应使用合适的儿童约束系统。
在正确佩戴安全带的情况下，如果安全带接触到儿童颈部或下颌部，以及无法锁紧胯骨时，请使用适合儿童的儿童座椅。
儿童长大到适合使用车内安全带时，应正确佩戴安全带。
- › 孕妇乘车注意事项。

我们建议您最好使用安全带。您也可以向医生咨询，以获得有效的建议。孕妇佩戴安全带的方法与正常使用安全带的方法基本相同，但需注意以下事项：

- 1) 腰部安全带部分尽可能放低，要放置在隆起的腹部下方。
- 2) 肩部安全带要通过肩部，但应避免腹部，使其位于胸部。

如果安全带使用方法不正确，在紧急制动或发生碰撞时，安全带会勒紧隆起的腹部，对母体和胎儿都会造成重伤甚至死亡。

- 对于患有疾病、伤残等乘车人员，我们建议您最好使用安全带。您也可以向医生咨询，以获得有效的建议。
- 当不使用安全带时，座椅安全带应完全收回，不要扭曲、卡住座椅安全带，不要让安全带接触任何锋利的物体。安全带锁体不能进异物或被异物堵塞，否则会影响安全带锁舌与锁体正确接合。

三点式安全带的使用方法

- 抓住锁舌，从卷收器中向外拉出安全带，确认不要扭曲安全带。如果无法从卷收器中拉出安全带，需用力拉安全带再松开，使安全带产生回卷的动作，这样就可以顺利地从卷收器中拉出安全带。
- 将锁舌插入锁体中，确认听到“咔”的一声。



03AF47EE34CB

- 向上拉动肩部安全带，调整腰部安全带，使其正好贴紧身体。这样，可以使坚固的骨盆承受冲击力，降低受伤的可能性。
- 调整肩部安全带，使其贴身越过前胸，跨过肩膀中部。这样，可使冲击力分散在上半身坚固的骨骼上。

- 卷收安全带时，按下锁体上的解锁按钮即可。在锁体释放后，应抓紧锁舌直至安全带完全卷收，注意不要碰到其他乘员或附近的物体。

第三排座椅中间安全带

- 抓住锁舌，从顶棚取下安全带，确认不要扭曲安全带。如果无法从卷收器中拉出安全带，需用力拉安全带再松开，使安全带产生回卷的动作，这样就可以顺利地拉出安全带。

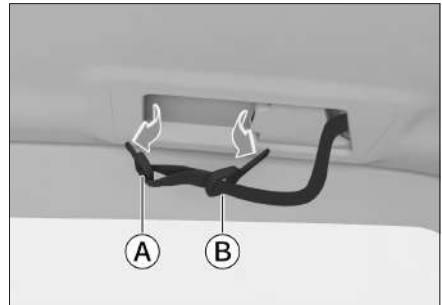

F520F40010A5

- ① 小锁舌
- ② 锁舌

- 将小锁舌插入左侧锁体中，确认听到“咔”的一声。

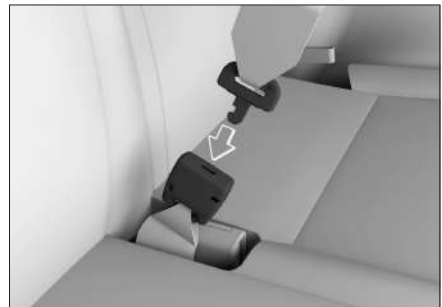

662DD2C7D4CA

- 将锁舌插入锁体中，确认听到“咔”的一声。

安全带

4. 向上拉动肩部安全带，调整腰部安全带，使其正好贴紧身体。这样，可以使坚固的骨盆承受冲击力，降低受伤的可能性。
5. 调整肩部安全带，使其贴身越过前胸，跨过肩膀中部。这样，可使冲击力分散在上半身坚固的骨骼上。
6. 卷收安全带时，按下锁体上的解锁按钮即可，注意不要碰到其他乘员或附近的物体。

不使用安全带时（第三排座椅中间安全带）

1. 使用安全带锁舌用力插入左侧锁体侧面的插槽中，解锁并释放小锁舌。

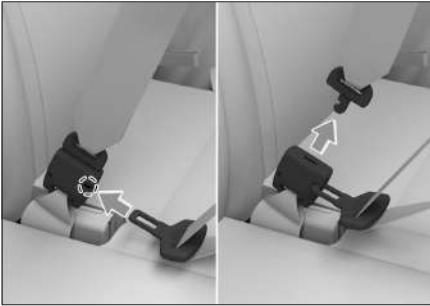

DOC363EFD345

2. 将安全带固定好，避免损坏。



C13E7A492404

前排安全带高度调节



E157C33BFDA4

车辆在驾驶员和副驾驶侧装配有肩带高度调节器。

当安全带离颈部较近或从肩膀滑落时，可用安全带高度调节器调节安全带高度，使其尽量靠向肩膀中部。

- › 升高：向上推安全带高度调节器，高度调节器将卡入不同位置。
- › 降低：按下调节开关，将安全带高度调节器移动至需要高度，松开调节开关，确保安全带高度调节器卡入位。

⚠ 警告

- › 调节完毕后，请确认安全带高度调节器已锁定在合适的位置。
- › 安全带应远离面部和颈部，切勿滑到肩膀下。
- › 错误调节肩带高度会降低安全带在发生撞车事故时的有效性。

预紧式安全带

车辆前排和第二排两侧座椅装配有预紧式安全带。

当发生碰撞时，预紧器能够使安全带瞬间收紧，使乘员受到最佳的约束保护。

限力器能够使安全带的负荷维持在规定值内，减轻对胸部的压力。

工作条件

预紧式安全带在车辆受到前方的强烈碰撞时工作。

出现以下轻微碰撞时，可能不工作。

- › 以 25 公里/小时以下的车速正面碰撞水泥混凝土墙壁等。
- › 以 35 公里/小时以下的车速正面碰撞到固定的电线杆或树木等小面积物体。

预紧式安全带在车辆受到以下强烈碰撞时可能不会充分发挥其作用。

- › 车辆翻转 90°或 180°时。
- › 受到来自于侧面或后方的碰撞时。

⚠ 警告

- › 使用预紧式安全带时，请正确佩戴并将座椅调节到最佳的乘坐位置。否则，不会充分发挥其作用，有可能造成重伤甚至死亡。
- › 如果想要安装、拆卸、拆解预紧式安全带，请务必与服务商联系。预紧式安全带如果使用不当，则不能正常工作，发生事故时可能造成重伤甚至死亡。
- › 预紧式安全带不能重复使用。
预紧器在第一次发生碰撞工作一次后，发生第二次及以后的碰撞时，就不能再行拉出或卷收，请务必与服务商联系进行更换。
- › 预紧式安全带工作时，伴随着引爆声音，会冒出白烟，但不至于发生火灾，对人体无害。

- › 预紧式安全带报废时，请务必与服务商联系。预紧式安全带出现意外动作时，容易造成人身伤害。

安全气囊

安全气囊



8AGA0117A7A0

- ① 正面安全气囊，分为：
 - 驾驶员侧安全气囊
 - 副驾驶员侧安全气囊
- ② 帘式安全气囊
- ③ 侧面安全气囊

警告

- › 安全气囊不能重复使用。
安全气囊工作一次后，发生第二次及以后的碰撞将不再工作，请务必与服务商联系进行更换。
- › 安全气囊是保护乘员安全的辅助装置，要与安全带配套使用。为了能够发挥安全气囊的作用及效果，乘员必须正确佩戴安全带并保持正确的坐姿。
- › 正确使用安全气囊，可充分发挥其安全效能，如果使用不当，则不仅不能发挥安全作用，反而有可能给乘员带来伤害。
- › 安全气囊起爆时，会伴随出现引爆声和烟雾，但不致于发生火灾。如果患有哮喘等呼吸气管疾病的人吸入该烟雾，有时会感到呼吸困难。此时，立即逃出车外是比较安全的。如果不能逃到车外，要打开车窗或车门，吸入新鲜空气。

- › 安全气囊起爆时的残留物（气体等）进入眼睛或附着在皮肤上时，应尽快用清水清洗。否则，皮肤敏感的人，可能会有过敏反应。
- › 安全气囊起爆后，请不要接触安全气囊的构件。由于其构件部分变得很热，有可能造成烫伤等重大伤害。
- › 禁止将安全气囊用于其他用途。
- › 需要安装无线电设备时，请与服务商联系。无线电设备的电波，对安全气囊的控制装置有严重影响。
- › 禁止用力击打或挤压安全气囊及周边位置。

避免安全气囊在事故发生时无法正常工作或安全气囊在未发生事故时意外起爆，对乘员造成重伤甚至死亡。

正面安全气囊

简介

正面安全气囊位于方向盘内部及副驾驶前面的仪表板内部，在方向盘及仪表板上面有气囊标识。车辆在受到来自前方强烈碰撞时，安全带拉紧，同时驾驶员侧和副驾驶侧安全气囊起爆，分散及减缓作用于乘员头部及胸部的冲击力。

工作原理

如果发生中等至严重程度的正面碰撞事故，传感器会感知到车辆正在急剧减速，控制装置会立即使安全气囊在瞬间强力起爆。

注意事项

- › 如果车辆底部受到以下强烈碰撞时，安全气囊可能起爆：
 - 1) 当车辆撞到路肩时。
 - 2) 当车辆掉入或越过深坑、深沟时。
 - 3) 当车辆翻越台阶后，撞到或摔落在路面上时。
- › 车辆翻转 90°、180° 时，安全气囊可能会起爆，但不能发挥其作用。
- › 如果车辆受到以下强烈碰撞时，安全气囊可能不起爆：
 - 1) 以 25 公里/小时以下的车速正面碰撞水泥石灰土墙壁等。
 - 2) 以 35 公里/小时以下的车速正面碰撞到固定的电线杆或树木等小面积物体。
- › 如果碰撞到的物体发生变形或移动，则会使碰撞所引起的冲击力减小。此时，安全气囊可能不起爆。

当车辆从后面撞至卡车上时，若车辆钻入货箱下，传感器可识别的冲击力较弱，安全气囊可能不起爆。

- › 由于碰撞角度及方向等原因，即使车速较高，安全气囊有时也不起爆。
- › 禁止使身体离方向盘或仪表板下部过近：
 - 1) 在正常驾驶车辆时，驾驶员应在保持正确驾驶姿势的前提下尽量远离方向盘。
 - 2) 前排座椅应尽量远离仪表板。
 - 3) 车辆上的所有乘员应正确使用安全带进行约束保护。
- › 车辆行驶时，禁止坐在座椅的边缘或斜靠在仪表板上。

因为正面安全气囊起爆时，具有很快的速度和相当大的冲击力，如果乘员距离安全气囊太近，在安全气囊起爆时，可能造成重伤甚至死亡。

- › 禁止让儿童站在安全气囊的前面。

前排安全气囊起爆后，会对儿童造成重伤甚至死亡。所有儿童都应坐在车辆的后排座椅上并予以正确的约束保护。
- › 请遵守以下事项，否则在安全气囊起爆时，这些物品可能会对乘员造成重伤：
 - 1) 禁止在仪表板上放置物品或将雨伞等物品靠在仪表板上。
 - 2) 禁止使放在储物箱内的物品露出。
 - 3) 禁止在车窗玻璃或车内后视镜上悬挂装饰物。
 - 4) 禁止在方向盘的喇叭处安装任何装饰物。
 - 5) 禁止将行李、宠物或其他物品放在安全气囊和驾驶员或副驾驶员之间。
- › 禁止用水或洗涤剂清洗车内。

安全气囊的气体发生器为气囊起爆装置，如果受潮，则会影响气囊的正常工作，容易造成重伤甚至死亡。

- › 禁止在安全气囊盖上涂封蜡、贴胶片或类似的东西。

否则，会阻碍安全气囊的正常起爆。

- › 禁止损坏安全气囊盖。

否则，它将不能正常工作。因此，一定不要私自打开或损坏安全气囊盖。

- › 禁止拆卸、改造和安装安全气囊、仪表盘、方向盘等装置。

如果操作不当，安全气囊将不能正常工作或误爆，容易造成重伤甚至死亡。

- › 禁止改造悬架。

如果车高或悬架刚度发生变化，安全气囊容易误爆，容易造成重伤甚至死亡。

- › 在车辆前部安装防护板及导风板时，请向服务商咨询。

如果对车辆前部进行改造，传递给安全气囊传感器的冲击发生变化，造成安全气囊误爆，容易造成重伤甚至死亡。

- › 修理车辆前部或驾驶室时，请务必向服务商咨询。

如果修理不当，传递给安全气囊传感器的冲击会出现变化，导致安全气囊不能正常工作，容易造成重伤甚至死亡。

工作原理

如果发生侧面碰撞事故，传感器会感知到车辆侧面加速度急剧变化，并将信号送达控制装置，如满足安全气囊工作条件，则侧面安全气囊瞬间起爆。

在遇到侧面撞击时，只有受到撞击侧的侧面安全气囊会起爆。如果撞击发生于副驾驶员侧，即使座位上没有乘员，副驾驶员侧的侧面安全气囊也会起爆。

注意事项

- › 当车辆受到如下轻微碰撞时，侧面安全气囊有时不起爆：

- 1) 正面碰撞时。
- 2) 电子控制装置接收到的信号较弱的轻微侧面碰撞时。
- 3) 后面碰撞时。
- 4) 侧翻时。

- › 禁止使用任何物品覆盖侧面安全气囊。否则，妨碍侧面安全气囊正常工作。

- › 禁止在侧面安全气囊膨胀部位周边安装任何物品。否则，侧面安全气囊起爆时，物品有飞起的危险。

- › 禁止私自拆卸、修理或改装配备侧面安全气囊的座椅以及侧面安全气囊膨胀部位周围的部件。

侧面安全气囊

简介

侧面安全气囊位于座椅靠背外侧衬垫内，在座椅靠背上标有气囊标识。侧面安全气囊是对安全带的补充，发生侧面碰撞时，侧面安全气囊会降低车内乘员的伤害，防止再次碰撞。

安全气囊

警示标贴



459ACC613F35

该标贴位于前排车门锁扣附近，用于提示您本车配备有侧面安全气囊，请注意相关事项。

帘式安全气囊

简介

帘式安全气囊位于顶棚下沿，在立柱上标有气囊标识。帘式安全气囊是对安全带的补充，发生侧面碰撞时，帘式安全气囊会降低车内乘员的头部伤害，防止再次碰撞。

工作原理

如果发生侧面碰撞事故，传感器会感知到车辆侧面加速度急剧变化，并将信号送达控制装置，如满足帘式安全气囊工作条件，则发生碰撞侧的帘式安全气囊瞬间起爆。

注意事项

- › 当车辆受到如下轻微碰撞时，帘式安全气囊有时不起爆：
 - 1) 正面碰撞时。
 - 2) 电子控制装置接收到的信号较弱的轻微侧面碰撞时。
 - 3) 后面碰撞时。
 - 4) 侧翻时。

› 禁止靠近车门、立柱及车顶侧边，或跪在副驾驶员座椅上。否则，帘式安全气囊起爆时，头部等会遭受强烈冲击，容易造成重伤甚至死亡。尤其是儿童乘坐时，请务必注意。

› 禁止在帘式安全气囊膨胀部位周边安装任何物品。否则，帘式安全气囊起爆时，物品有飞起的危险。

› 禁止在衣钩上悬挂重物、锐器等物品。

挂衣服时，禁止使用衣架，请直接挂在衣钩上。否则，帘式安全气囊起爆时，衣架有飞起的危险。

› 禁止私自拆卸、修理及改装帘式安全气囊膨胀部位周围的部件。

禁止私自改装顶棚、顶棚扶手、顶棚扶手支架及侧面顶灯。

儿童座椅安全须知

警示标贴



该标贴位于副驾驶员侧遮阳板上, 用于提示您本车配备有正面安全气囊, 请注意相关事项。

警告

不得在受正面安全气囊保护（激活状态下）的座椅上使用后向儿童约束系统, 否则可能会导致儿童死亡或严重受伤。

- 禁止在副驾驶员侧座椅上安装儿童座椅。因为这样儿童过于靠近安全气囊, 一旦发生碰撞安全气囊起爆时, 会对乘载的儿童造成重伤甚至死亡。
- 如果不使用儿童座椅固定装置安装儿童座椅, 请使用安全带安装, 安装时按照儿童座椅附带的安装说明书操作。
- 请将儿童座椅正确的紧固在车辆上。如果不能正确安装儿童座椅, 在紧急制动或发生碰撞时容易造成重伤甚至死亡。
- 请勿在车内放置未固定的儿童座椅保护装置。如果继续放在车内, 在紧急制动或发生碰撞时, 容易接触到乘员或其他物品, 可能造成重伤甚至死亡。

- 即使已将儿童安置在儿童座椅中, 也不要让儿童将头部或身体的任何部位靠在车门立柱或车顶侧边上。如果帘式安全气囊起爆会非常危险, 其冲击力可能会造成重伤甚至死亡。
- 由于儿童座椅种类较多, 在安装和拆卸儿童座椅时, 请参照儿童座椅附带的安装说明及注意事项操作。
- 务必在儿童座椅周围留出足够空间, 必要时调节位于前方的座椅。
- 推荐儿童座椅安装于第二排座椅上, 使用合适的儿童座椅, 务必在儿童座椅周围留出足够空间, 必要时调节位于前方的座椅。

警告

安装儿童座椅时, 注意安全带穿过导向装置时不会扭结, 并且不会弯曲到导向装置的边缘。

儿童座椅的固定点

儿童座椅下部固定点

提示

因车型配置不同, 座椅可能会略有差异, 请以实车为准。

第二排座椅靠背及座垫之间的缝隙处均有两组（4个）儿童座椅下部固定点。

儿童约束系统

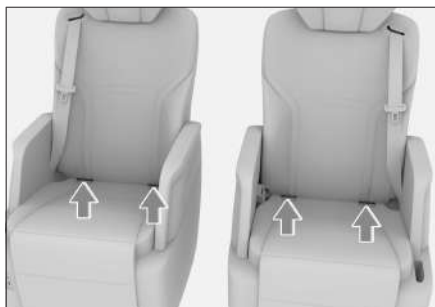

C62CA84A48EA

第二排儿童座椅上拉带固定点

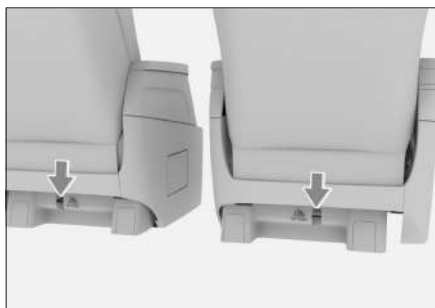

0C5705C8D886

第二排座椅后方有 2 个儿童座椅上拉带固定点。

儿童座椅安装上拉带示意图



4A8D64FC5CC5

i 提示

对于使用上拉带安装的儿童座椅，安装过程中可调高后排头枕以方便上拉带安装，安装后需恢复头枕。

! 警告

儿童座椅固定点的设计仅可承受正确安装的儿童座椅所施加的负荷。在任何情况下它们都不能用于成人安全带、吊带、或用于将其他物品或设备连接至车辆上。

推荐的儿童座椅分类

ISOFIX 是基于国际标准的汽车儿童安全座椅的安装系统。在中国，儿童座椅需要满足 GB 27887 或 ECE R44 规范，只有符合上述规范的儿童座椅，才允许在车上使用。

质量组

组别	体重 (千克)	年龄
0 组	最高 10	0~9 个月
0+ 组	最高 13	0~2 岁
I 组	9 至 18	9 个月~4 岁
II 组	15 至 25	4 岁~7 岁
III 组	22 至 36	6 岁~12 岁

后向式儿童座椅，质量组 0/0+/ I
 前向式儿童座椅，质量组 I / II / III
 座垫式儿童座椅，质量组 II / III

推荐的儿童座椅

组别	制造商	类型	安装方式
I 组	宝贝第一	太空城堡 Z	安全带
		启萌	ISOFIX + 支撑腿
II 组	宝贝第一	耀至*	ISOFIX + 上拉带
		耀至-S*	ISOFIX + 上拉带
III 组	欧颂	Max	ISOFIX + 安全带
		Fun	安全带

*: 该座椅具有通讯功能，在多媒体显示屏全应用界面进入咖啡生活，根据界面提示连接儿童座椅后，可对儿童座椅温度、通风、上拉带和 ISOFIX 状态信息等进行查看和控制。

警告

- 对于体重不超过 18 kg (参考年龄 3 岁) 的儿童，该儿童座椅必须使用后向安装方式。
- 后向安装太空城堡 Z 儿童座椅时，建议去除缓冲块，同时将安装儿童座椅的二排座椅向前调节，使儿童座椅能够接触到前排座椅靠背。

提示

为了获得最佳保护，建议使用推荐的儿童座椅类型，包括肩带和腰带导向器。

儿童约束系统

并非每个儿童都适合按体重分组选择儿童座椅，同样并非每个儿童座椅都适合您的车辆。因此务必要检查儿童坐在儿童座椅内是否合适，以及儿童座椅是否能牢固固定在车内。

儿童座椅的安装方法

安装儿童座椅时，您必须使用适合儿童年龄、体重和尺寸的儿童安全座椅来约束婴儿和小孩。

不同座椅位置对儿童座椅的适用性信息

体重组别	座椅位置		
	副驾驶侧座椅	后排座椅	
		第二排座椅	第三排座椅
0 组	X	U	X
0+ 组	X	U	X
I 组	X	U	X
II 组	X	U	X
III 组	X	U	X

注：

U - 适用于获得本质量组批准的通用类儿童约束系统。

X - 本座椅位置不适用于本质量组的儿童约束系统。

车辆 ISOFIX 位置对 ISOFIX 儿童座椅的适用性信息

组别	尺寸型号	固定模块	ISOFIX 位置	
			第二排座椅	第三排座椅
便携床	F	ISO/L1	X	X
	G	ISO/L2	X	X
0 组	E	ISO/R1	IL	X
0+ 组	E	ISO/R1	IL	X
	D	ISO/R2	IL	X
	C	ISO/R3	IL	X
I 组	D	ISO/R2	IL	X
	C	ISO/R3	IL	X
	B	ISO/F2	IUF	X
	B1	ISO/F2X	IUF	X
	A	ISO/F3	IUF	X

组别	尺寸型号	固定模块	ISOFIX 位置	
			第二排座椅	第三排座椅
II 组	-	-	IUF	X
III 组	-	-	IUF	X

注:

IUF - 适用于获得本质量组批准的前向通用类 ISOFIX 儿童约束系统。

IL - 适用于清单上的特殊类 ISOFIX 儿童约束系统。这些约束系统可能是特殊车辆类、受限制类或半通用类。

X - ISOFIX 的位置不适用于本质量组和/或本尺寸类别的 ISOFIX 儿童约束系统。

使用安全带安装的儿童座椅

1. 尽可能将前排乘客座椅向前移动，以使前排乘客座椅和后排儿童之间没有接触。
2. 将座椅靠背角度调节至合适位置，以保证靠背可以稳定的支撑儿童座椅。
3. 调整或取下安装儿童座椅位置的座椅头枕，以避免儿童座椅与其干涉无法紧贴靠背。
4. 拉出肩部安全带，在儿童座椅上沿正确路径安装，将锁舌插入锁体中，确认听到“咔”的一声。
5. 利用体重按压放在座椅上的儿童座椅，卷收肩部安全带并拉紧，确保不松弛。
6. 可以通过推、拉、旋转等动作确保儿童座椅牢固地安装在了对应位置座椅上。

注意

若使用增高座垫时，禁止取下头枕，且头枕顶端应调节至与儿童头顶平齐或最近的位置。

使用儿童座椅固定装置安装的儿童座椅

1. 尽可能将前排乘客座椅向前移动，以使前排乘客座椅和后排儿童之间没有接触。
2. 将座椅靠背角度调节至合适位置，以保证靠背可以稳定的支撑儿童座椅。
3. 调整或取下安装儿童座椅位置的座椅头枕，以避免儿童座椅与其干涉无法紧贴靠背。
4. 将儿童座椅锁定机构滑入下部固定点，确保两个 ISOFIX 锁定机构正确固定。
5. 固定上拉带时，参考儿童座椅使用说明书。
6. 可以通过推、拉、旋转等动作确保儿童座椅牢固地安装在了对应位置座椅上。

注意

若使用增高座垫时，禁止取下头枕，且头枕顶端应调节至与儿童头顶平齐或最近的位置。

儿童约束系统

警告

如果儿童座椅配备了上拉带：

- › 务必按照儿童座椅附带的安装说明及注意事项来紧固上拉带。
- › 将儿童座椅上拉带紧固在上拉带固定点之后，请不要降下头枕。

否则，在紧急制动或发生碰撞时导致儿童座椅转动，可能会造成重伤甚至死亡。

系统简介

整车防盗系统有助于使您的车辆和贵重物品免于被盗。当有人试图强行进入车内时，整车防盗系统将会发出声光报警。

警告

禁止对整车防盗系统进行改装。

系统开启

1. 从车外成功锁止车门后，危险警告灯闪烁 1 次，车辆进入预设防状态。
预设防状态下，仍可对车辆进行任何操作而不触发防盗报警。
2. 预设防状态持续约 15 秒后，车辆将自动进入设防状态，整车防盗功能开启。

注意

请检查所有车门、后背门以及机舱盖是否均已关闭，否则将不能开启整车防盗系统。

提示

整车防盗设防状态下，中控按钮将失效。

报警触发条件

设防状态下，以下行为均可触发报警：

- › 打开机舱盖。
- › 机械钥匙打开车门。
- › 强制打开车门或后背门。

报警解除方法

触发整车防盗报警后，通过以下操作可以解除报警：

- › 电源模式切换至 ON 模式。
- › 成功启动车辆。

- › 电源模式处于 OFF 模式，通过钥匙上的解锁按钮、无钥匙解锁或主动进入解锁车门或后背门。

系统关闭

通过钥匙上的解锁按钮、无钥匙解锁或主动解锁车门或后背门，危险警告灯闪烁 2 次，整车防盗功能关闭。

紧急切断系统

碰撞传感器检测到一定程度的撞击时，本系统会切断高压电流和燃油供给，将触电和燃油泄漏导致的危险降至最低。

如果紧急切断系统激活，则本车不能重新启动。此时，请联系服务商。

系统简介

本车配备有事故数据记录器 (EDR)。

事故数据记录器 (EDR) 主要用于记录车辆在发生碰撞事故时与车辆动态系统和安全系统相关的数据,从而有助于了解车辆系统的运行情况。然而,由于碰撞的严重程度和类型不同,EDR 也可能不会记录数据。

i 提示

EDR 仅在车辆发生重大碰撞事故时记录数据。正常行驶时,EDR 不会记录数据。

数据读取

除车辆制造商外,其他各方(如执法机关)使用 CANoe 设备连接笔记本电脑和车载诊断接口并进入 EDR 后,可以读取 EDR 中记录的数据。

数据读取设备可在 CANoe 软件商处购买获得。

EDR 记录的数据项及其用途如下:

数据项	用途
纵向 delta-V	记录碰撞时车辆纵向加速度
最大记录纵向 delta-V	记录碰撞时最大纵向加速度
达到最大记录纵向 delta-V 时间	记录碰撞时达到最大纵向加速度的时间
车辆速度	记录碰撞时车辆速度
行车制动, 开启或关闭	记录碰撞时制动踏板状态
驾驶员安全带状态	记录碰撞时驾驶员安全带状态

数据项	用途
加速踏板位置, 全开位置的百分比	记录碰撞时加速踏板位置
每分钟转数 (RPM)	记录碰撞时动力总成每分钟转数
事件中上电周期	记录碰撞时事件中上电周期
读取时上电周期	记录碰撞时读取时上电周期
事件数据记录完整状态	记录碰撞时事件数据记录状态
本次事件距离上次事件的时间间隔	记录碰撞时本次事件距离上次事件的时间间隔
车辆识别代号	碰撞时记录车辆识别代号
记录 EDR 数据的 ECU 硬件编号	碰撞时记录 EDR 数据的 ECU 硬件编号
记录 EDR 数据的 ECU 序列号	碰撞时记录 EDR 数据的 ECU 序列号
记录 EDR 数据的 ECU 软件编号	碰撞时记录 EDR 数据的 ECU 软件编号
削波标志	记录 EDR 采集加速度(横向、纵向)首次达到传感器量程的时间点

数据披露

除下列情况外,EDR 记录的数据不会被披露给第三方:

- › 经车主或车辆承租人同意。

事故数据记录器 (EDR)

› 遵照警方、法院或政府部门的官方要求在诉讼案中使用。

但是，如有必要，EDR 记录的数据将用于：

- › 车辆安全性能研发。
- › 出于研发目的，将数据披露给第三方，而不披露有关车主及其车辆的具体信息。

车辆相关数据

为了保证车辆的安全运行，电子控制单元可能会处理由传感器收集、自行产生以及相互交换的数据。

电子控制单元持续测算与车辆行驶状况有关的数据，且数据存储单元只储存故障数据和偏离规定值的数据，并通过组合仪表里的指示灯显示故障信息。

车辆上的数据存储单元用来临时或长期记录有关车辆状态、部件负荷、保养需求以及技术故障的信息。

根据车辆装备不同，这些数据可能包括：

- › 车辆状态信息，例如：车辆行驶里程、车辆速度、车轮转速、横向加速度等。
- › 环境状态，例如：温度、雨量等。
- › 车辆系统工作状态，例如：液位、轮胎压力、蓄电池状态等。
- › 重要系统的故障信息，例如：车灯、制动器等。
- › 特殊行驶环境下，车辆系统触发的反应，例如：安全气囊弹开、行驶辅助系统调节车辆等。
- › 有关车辆损坏的其他信息。

在特殊情况下，数据存储单元可能需要保存临时收集到的数据，例如：当识别到车辆故障时。

故障排除后存储器里的相应故障信息将会删除，被最新收集的信息不间断覆盖。

i 提示

存储在故障存储器里的数据，在车辆进行维修或保养服务时，可由服务商进行操作。

通过车载诊断接口读取的数据可能会为故障分析、保修服务以及质量改进提供帮助。在必要时会随车辆识别号一起发送给车辆制造商，这些数据只用于了解客户的保修和质保要求，以及在产品召回、责任划分上提供依据等。

! 警告

只能由服务商通过车载诊断接口读取故障存储器，切勿自行读取。不按规定使用车载诊断接口可能会造成车辆损坏，甚至引发事故，造成人身伤害。

系统相关数据

为了给您提供一个更好的驾乘体验，在您使用车内装备时，车辆系统会存储有关数据处理的过程。

一般情况下，这些数据大部分只是临时收集且仅在车辆系统间进行应用，只有少部分数据会被保存在数据存储单元中，必要时用于个性化设置等。

根据车辆装备不同，这些数据可能包括：

- › 使用某些便捷功能时可能会收集车内外人员的照片、音频或视频等数据，如行车记录仪，语音交互等。
- › 进行个性化设置时，某些功能的相关数据会被存储或更改，如座椅位置、空调设置、后视镜位置等。
- › 车内智能摄像头系统存储的人脸数据，依据相关地区法规要求，可能会用于个人账号登录，驾乘人员的状态监测等。

i 提示

您可自行决定是否将这些数据传输给第三方。

信息安全

个人相关数据

通过车辆识别号、车辆牌照、手机号等可追溯到车主信息，因此由电子控制单元生成或处理的数据在特定条件下与您个人相关，通过这些数据，可能会得出您的驾驶行为、住所、行驶路线或用车行为有关的隐私信息。除法律规定的功能和服务外，如紧急救援。车辆制造商只有在基于法律许可或在您同意的基础上，对个人数据进行采集、处理和使用。

车辆制造商服务

通过车辆制造商提供的受保护的数据网络，可进行在线数据交换。对于需要数据网络才能正常使用的某些服务和功能，根据您的个人意愿，可自行选择激活或关闭。

根据车辆装备不同，这些数据可能包括：

- › 必要时会收集车辆识别号、设备序列号等数据，主要用于识别设备，方便为您推送消息、系统升级等。
- › 通过收集到的车辆行驶里程等数据，可以准确、及时得为您提供维保建议和预约服务等。

第三方服务

您可实现车辆和第三方系统之间的数据交换，同时还可向第三方传输车辆某些相关数据，如车辆位置等，但第三方服务和车辆之间不会进行主动交互，特别是主动访问车辆数据。

根据车辆装备不同，这些数据可能包括：

- › 通过连接外部存储设备传输到车辆系统中的数据，如播放多媒体数据、使用蓝牙设备等。

- › 当您在查询或搜索某些关键信息时，可能需要记忆您的个人习惯方便以后使用相应的服务，如使用车载导航系统搜索导航目的地等。

- › 某些在线服务需要获取您的位置信息、车辆识别号等相关数据，如天气、游戏等。

这些数据可保存在车内设备或与之相连的设备上，例如：移动通信设备、USB 存储器或 MP3 播放器等。仅当这些数据已保存在车内设备时，方可随时将其删除。

i 提示

您可自行决定是否将这些数据传输给第三方。

使用第三方提供的服务时，数据保护和隐私条款的责任由第三方提供商承担。您可以通过联系相应第三方了解其他数据处理过程，具体信息取决于第三方服务。

未成年人数据保护

使用车辆制造商提供的产品和/或服务时，应事先取得其监护人的同意。在未事先获得可证实的监护人同意的情况下收集到的未成年人个人信息，车辆制造商将删除相关数据。

- › 车辆制造商在处理未成年人个人信息时，只会在法律允许、其监护人明确同意或保护未成年人所必要的情况下收集个人信息。

根据相关法律规定，车辆制造商有权拒绝为 18 周岁以下的未成年人提供部分产品和/或服务。

针对不满 14 周岁的儿童个人信息，将进一步采取以下措施予以保障：

- › 秉持正当必要、知情同意、目的明确、安全保障、依法利用的原则，严格遵循《儿童个人信息网络保护规定》等相关法律的要求进行存储、使用、披露，且针对数据存储期限到期后车辆制造商会删除或匿名化处理。
- › 儿童或其监护人可随时访问、更正儿童个人信息，还可向车辆制造商提出更正和删除的请求。

您在数据保护方面的权利

根据相关法律规定，您拥有查阅、复制、更正、补充、删除、撤回同意的权利。

如果车辆制造商和第三方存储了您的个人数据，您可以要求获知，存储了您的哪些数据、这些数据的目的以及从哪里获取的数据。

对于某些存储在车辆上的数据，您可以联系服务商了解如何读取。

提示

- › 关于数据隐私与保护的更多内容，您可以在车辆多媒体系统中查看。
- › 并非所有的车辆都能够多媒体系统中查看隐私政策，请以实车为准。

数据公开的法律要求

根据相关法律规定，车辆制造商在特殊情况下有义务按照当地警方、法院或政府部门的官方要求，在所需范围内公布车辆所存储的数据，如调查犯罪行为时。

根据相关法律规定，当地警方、法院或政府部门在特殊情况下有权自行读取车辆数据。

如何联系我们

我们尊重并保护所有用户的个人信息，如果您有任何的疑问、意见和建议，请通过以下方式与我们联系：

电子邮件：socialteam@gwm.cn

电话：400-666-1990

高压安全

高压警示标贴

警告

车辆上所有粘贴高压警示标贴的部件只能由专业人员进行操作。

任何人员严禁使用手指、工具、饰品或其他金属物品靠近或接触粘贴高压警示标贴的部件。

动力电池泄露或逸出的气体可能有毒或易燃，发生意外时请远离车辆，以免造成人员伤亡甚至死亡。



该标贴位于高压零部件上，用于提示您：

- › 该零部件内部为高压电。
- › 禁止擅自拆卸、维修或更换，请注意相关事项。
- › 切勿触碰高压零部件，否则，可能会有触电的危险。

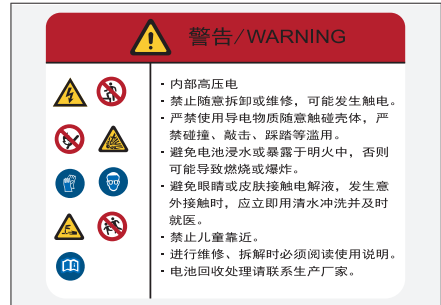

该标贴位于动力电池上，请仔细阅读并遵守警示标贴上的内容，以免造成严重人员伤亡甚至死亡。

车辆诊断维修模式

挡位处于 P 挡或 N 挡时，通过多媒体显示屏  车辆设置 → 【其他】 → 【车辆维修】 → 【诊断维修模式】，可以开启车辆诊断维修模式。

车辆诊断维修模式开启后，电源模式处于 ON 模式时将不再接通高压系统，此时车辆无法进入行驶状态且无法对车辆进行充电。

电源模式切换至 OFF 模式后退出车辆诊断维修模式。

警告

插枪充电时禁止开启车辆诊断维修模式。

提示

车辆诊断维修模式仅限于车辆维修时使用，非专业维修人员，请勿开启此模式。

高压安全

电池安全开关

⚠ 警告

- 当组合仪表上的  动力系统故障警告灯（红色）点亮时，请车上人员远离车辆，立即联系服务商。
- 当车辆出现冒烟、火花、漏液、爆裂声、刺鼻气味等情况时，请车上人员远离车辆，立即拨打火警电话求助。
- 电池安全开关仅可在维修车辆和进行高压相关的作业时由专业人员操作。操作前，应确保整车处于下电状态，并佩戴必要的安全防护装备。否则，可能导致严重人身伤害或死亡。

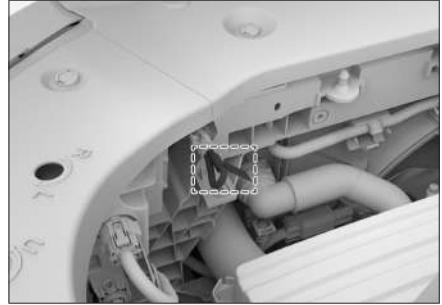

AE671B74A909

紧急切断点线束全部缠绕着胶带，且粘贴有紧急切断标识。

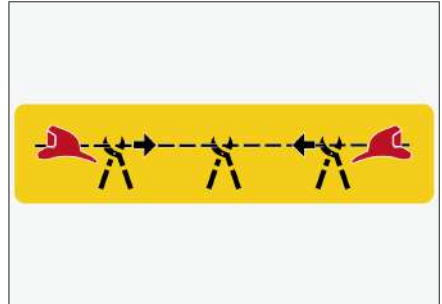

227F86369510

紧急切断时，需要在低压线束上有效范围内间隔剪断 2~3 次，仅剪断一次线束容易造成线束二次重连，导致严重人员伤害。

行李箱内电池安全开关



D5CEA9ED8E06

电池安全开关位于行李箱左侧内饰板内，打开左侧内饰盖板后，即可看到。操作前，需将电源模式切换至 OFF 模式。

紧急切断点

紧急切断点位于机舱内左侧大灯附近，打开机舱盖后即可看到。在紧急情况下，为保证人员安全和顺利实施紧急救援，可剪断此线束。

9

建议与保养

行车规范	214
磨合期驾驶建议	218
恶劣环境驾驶建议	219
车辆保养的必要性	223
机舱内保养	224
蓄电池	228
保险丝检查与更换	229
前雨刮片更换	231
后雨刮片更换	232
车灯保养	233
天窗保养	234
滑轨保养	235
轮胎保养	236
车外保养	238
车内保养	239
防腐蚀措施	241
车辆长期存放	242
关于动力电池回收	243
定期维护保养表	244

行车规范

行车前

清除杂物

行车前请彻底清除车身上的积雪、落叶等。

检查车况

行车前请检查轮胎、油液、灯光、车身外观等日常检查项目，以保证您能安全愉快的驾驶。

如果您的车辆需要修理，请及时联系服务商。

确认车门和机舱盖状态

行车前，要确认所有车门都处于关闭状态。若车门没有关好，在行车过程中车门容易突然打开，造成意外事故。

行车前，如果打开过机舱盖，则应确认机舱盖是否处于锁定状态。如果机舱盖未锁好，在行车过程中机舱盖可能突然打开，造成意外事故。

车内物品摆放

仪表板上

禁止在仪表板上放置物品，如果在仪表板上放置物品，不仅会阻碍驾驶员视野，还会影响起步和安全行车，造成意外事故。

驾驶员脚部

禁止在驾驶员脚部放置任何物品。放置在驾驶员脚部的物品容易夹在踏板下，可能导致驾驶员对车辆失去控制，从而引发意外事故。

如果您需要铺设脚垫，请使用适合本车的脚垫，如果脚垫形状不当、铺设位置不当或双层铺设，会影响踏板的踩踏操作，可能会导致车辆无法启动、换挡困难、无法换挡以及其他意外事故。

座椅下面

禁止在座椅下面放置任何物品。放置在座椅下面的物品会影响到座椅位置调节或无法锁定座椅，容易造成意外事故。

座椅靠背

座椅靠背与人体后背之间，请不要放置靠垫等物品。否则，不仅影响采取正确的驾驶姿势，而且发生车辆碰撞时，座椅安全带及头枕也不能充分发挥安全效能，甚至会发生危及生命的重大伤害。

车窗玻璃上

禁止在车窗玻璃上贴附真空吸盘等饰品。

真空吸盘会起到透镜作用，容易引发车辆火灾。

行车中

禁止超速行驶

驾驶车辆不得超过限速标志、标线标明的速度。

禁止超载行驶

超载行驶是很危险的。

驾驶车辆不得超过额定的载客人数和载物重量，不得在行李区或货箱内载人。

禁止疲劳驾驶车辆

疲劳驾驶非常危险，疲劳的状态下，驾驶员的判断力、视力及注意力都会大幅度下降，容易造成严重事故。

禁止关闭车辆

如果在行车中关闭车辆，制动助力装置和动力转向系统将不起作用，导致制动效能差，容易造成意外事故。

禁止长时间打满方向盘

长时间打满方向盘，可能会造成转向系统的助力效果降低，您会感觉转动方向盘时较沉重。

施加制动

行车中，禁止持续踩下制动踏板或施加驻车制动。否则，容易导致制动衬块过早磨损，或制动器过热，从而影响制动效能，容易引发意外事故。

制动器发出警告音

盘式制动器在制动块磨损至需要更换时，发出警告音。

如果制动时听到震鸣声，请勿继续行驶。否则，制动盘将会受到严重磨损，并损坏制动部件、影响制动效能，从而造成意外事故。

轮胎爆胎

禁止在爆胎状态下继续行车。在爆胎状态下继续行车将非常危险，易引发意外事故。另外，还会损坏轮胎、车轮、悬架和车身，此时请立即更换轮胎。

出现以下情况时，需确认轮胎是否爆胎或破裂。

- › 方向盘抖动时。
- › 车辆异常震动时。
- › 车辆异常倾斜时。

行车中爆胎或轮胎破裂时，请握紧方向盘，轻踩制动踏板减速。紧急制动或急打方向盘，都容易使车辆失控。

车身下方、轮胎、车轮受到强烈撞击

当车身下方、轮胎、车轮、驱动系统部件受到强烈撞击时，请立即在安全地点停车并进行检查。检查制动液和燃油是否泄漏，悬架部件、轮胎、车轮、动力电池包、驱动系统部件等是否变形或损坏。发现有泄漏或损伤情况时，如果继续行车，则容易造成意外事故。

下坡时

禁止关闭车辆或空挡滑行

下坡时如果关闭车辆，制动助力装置和动力转向系统将不起作用，从而导致制动效能变差，方向盘操控感变沉，容易造成意外事故。

在带有高度差的路面上行驶

在沿着路肩或带有高度差的路面停车时，请确保轮胎不被路肩或其他障碍物挤压变形。

当车辆必须驶过路肩、减速带或类似障碍物时，应尽量沿障碍物垂直角度减速慢行。否则，可能会导致轮胎（特别是轮胎侧壁）损坏。

在以下路况下行车时，容易损坏保险杠，请减速并谨慎行驶。

- › 停车场出入口等带台阶的路段。
- › 立体停车场急转弯等陡坡路段。
- › 凹凸路面及有车辙的路段。
- › 坑洼路段。
- › 从平坦路段驶入坡道，或从坡道驶入平坦路段时。
- › 在带有减速带的路面上或沿着路肩停车时。

行车规范

在潮湿、积雪、结冰等易滑路面上行驶

在易滑路面上紧急制动、急加速、急打方向盘时，轮胎很容易侧滑，造成车辆失控，从而引发意外事故。

寒冷天气里，在桥面及背阴等易结冰的地方行车时，应减速慢行。

在积水路面上行驶

在积水路面应小心行驶。

在积水路面上行驶，容易引起电气部件短路，损坏电气元件，引起重大的车辆事故。

在积水路面行驶时，制动衬块被淋湿，会减弱制动效能，容易造成意外事故。请反复轻踩制动踏板以加热制动器，直到确认其已恢复正常状态。

乘车注意事项

禁止在车内走动

乘车时，禁止离开座位或在车内走动。否则，车辆紧急制动时，身体、头部等容易受到碰撞，导致严重受伤。

禁止将手或头等部位伸出车窗或天窗

如果将手或头等部位伸出车外，在车辆紧急制动或关闭车窗等时，容易碰到窗框上，导致严重受伤甚至死亡。

禁止将儿童抱坐在膝盖上

乘车时，即使您自己系好了安全带，也不要将婴儿或儿童抱在手中或怀中，并且不要使用安全带的任何部分围住婴儿或儿童，否则将会在碰撞或紧急制动时导致婴儿或儿童受到严重或致命的伤害。

禁止儿童操作车门、车窗及天窗

儿童操作车门、车窗及天窗时，容易夹伤手、头、颈等部位，造成严重人员伤害。

如果在行车中打开车门，容易将儿童甩出车外，造成严重人员伤害，甚至死亡。

请使用儿童锁和车窗锁止开关，以避免儿童因错误操作而发生事故。

停放车辆

禁止在易燃物周围停放车辆

不要在有大量草或纸屑等易燃物的道路上行车或停车。

当车辆后方存有木材、胶合板时，请保持停车距离，如果距离过近，容易酿成火灾。

禁止在通风不好的场所长时间运转发动机

在车库等通风不好的场所禁止长时间运转发动机，否则容易使尾气聚集，从而导致一氧化碳中毒，造成严重人员伤害甚至死亡。

经济驾驶

有预见的行驶

与前方行驶的车辆保持适当距离，避免不必要的加速和制动。稳定的车速可提高续航里程。

避免不必要的负重

车辆负重和超载行驶，会增大能量消耗。行车前，请将车辆中不必要的物品取出。

定期检查轮胎气压

轮胎气压过小会增大滚动阻力，这样会增大能源消耗同时加剧轮胎的磨损。

定期维护保养

定期对车辆进行保养，可以保证您的车辆有较长的使用寿命和最佳的经济性。

关闭暂时不需要的电气部件

不需要使用空调、座椅加热、后除霜等功能时，请将其关闭，以减少能量消耗。

关闭车窗和天窗

打开车窗或天窗会增加风阻，因此在不需要时请将其关闭，以减少能量消耗。

利用惯性带挡滑行

在驶近红灯或在下坡路行驶时应该松开加速踏板，让车辆利用惯性带挡滑行。

磨合期驾驶建议

新车磨合

为了延长车辆的使用寿命，建议您在最初的 1000 公里行驶期间遵守下列注意事项：

- › 避免紧急刹车。
- › 避免车辆高速行驶。
- › 避免急加速，请勿将加速踏板踩到底。
- › 请勿长时间恒速行驶，应根据行车条件适时的变换车速。
- › 请勿在空挡下高速运转发动机。
- › 请勿拖拽挂车或牵引其他车辆。

在行驶总里程超过 1000 公里以后，可逐渐提高车速和发动机转速。

注意

磨合期间，应注意车辆的运行状况，如发现故障或异常现象，请尽快到服务商处进行检修。

注意

- › 制动摩擦片和制动盘会发生不同程度的磨损，磨损情况在很大程度上取决于使用条件和驾驶方式。
- › 受车速、制动力和环境条件（如温度、湿度）影响，制动时可能发出噪音，这是正常现象。

轮胎

使用新轮胎行车的前 500 公里应特别小心。

新轮胎在开始使用时，尚无最佳附着能力，所以必须进行磨合。

制动摩擦片

新制动摩擦片在车辆行驶的前 400 公里内，还没有达到最佳的制动效果。

新制动摩擦片必须先“磨一磨”，才能达到最佳的摩擦力。如果感觉车辆制动力不足，可用力踩制动踏板使制动力提高。

在磨合期间，应避免对制动器加以特别的负荷。例如紧急制动，特别是在车速很高，以及坡路行驶时的紧急制动。

雾天驾驶

开启雾灯

在雾中行车时，应打开雾灯。

按喇叭，警告行人和车辆

听到其他车辆的喇叭声时，也应立刻按喇叭回应，示意本车的位置。

低速行驶，注意安全

雾天驾驶时，应尽量低速行驶，与前车保持足够的安全车距。

请勿在行车中擦除玻璃上的雾气

由于驾驶室的内外温差较大，风窗玻璃的内侧表面常常会蒙上一层薄薄的雾气，影响驾驶员的视线。此时，使用空调除霜功能或将车窗打开一条缝隙，使内外空气温度保持一致，可避免风窗玻璃内侧表面凝结雾气。

如果想擦除风窗玻璃上的雾气，请停车后再擦拭，请勿在行车过程中擦除玻璃上的雾气。

雨天驾驶

易滑路面谨慎驾驶

雨天行驶时，经常会出现视野差、风窗玻璃结雾、路面打滑等情况，请谨慎驾驶。

在湿滑路面上进行紧急制动、加速、急打方向盘时，轮胎容易打滑，难以控制车辆，容易发生意外事故。

雨天行驶时，轮胎与地面之间容易形成水膜，此时轮胎容易失去抓地力，请减速驾驶。

警告

尽量避免在大雨、暴雨天气下行驶。

涉水驾驶

涉水时的注意事项

- › 涉水行驶前，确认路面积水深度，如遇积水较多或水深不明情况时，车辆需绕行，禁止强行通过。
- › 分析路况，不要让车辆进入未知区域，这些区域可能存在隐性障碍，如沟渠、检查井等。
- › 当水深超过车轮一半高度时，禁止驶入。
- › 当涉水行驶时，保持低速（车速不得超过10公里/小时），且不要停车，也不要转换挡位。
- › 车辆通过路口时，避免前方车辆推起的水浪盖过前格栅。
- › 涉水行驶时，若出现故障导致车辆断电（熄火）不能行驶，此时不要试图再次启动车辆。请立即咨询服务商进行处理。

涉水后的检查及保养

车辆安全驶过水面后，立即进行以下操作：

- › 连续轻踩制动踏板几次并检查所有的制动功能是否完好。
- › 检查喇叭。
- › 检查车辆所有照明。
- › 请尽快到服务商处进行常规检查。因为车辆在涉水行驶过程中，水可能会进入传动系统零部件内部稀释润滑脂，并可能造成系统故障。

注意

- › 涉水行驶仅适用于紧急情况，不能作为常规行驶的一部分。
- › 涉水行驶可能损坏发动机和电气部件。

恶劣环境驾驶建议

炎热季节驾驶

炎热季节气温高，不利于车辆正常运行和驾驶员身体健康。为保证行车安全，驾驶员应注意以下事项：

防止发动机过热

炎热季节气温高，发动机容易过热。因此，应加强对发动机冷却系统的检查、保养，及时清除散热器芯片间嵌入的杂物。

防止爆胎

车辆轮胎内的气压会随着温度的升高而升高，炎热季节气温高，更容易发生爆胎事故。

如果车辆在行驶过程中发生爆胎，应紧握方向盘，轻踩制动踏板减速，避免紧急制动或急打方向盘。否则，易使车辆失控。

防止中暑

炎热季节日照强、气温高，易发生中暑。应保持驾驶室内通风良好，禁止疲劳驾驶。

警告

禁止将无人看管的儿童锁在车内。

- › 如果在炎热季节将儿童单独留在车内，很容易造成中暑或脱水，导致人员伤亡甚至死亡。
- › 如果将儿童单独留在车内，万一玩弄火柴、打火机等物品，很容易酿成车辆火灾事故。

注意

禁止将打火机、喷雾罐、碳酸饮料罐、眼镜等放在车内。

- › 由于车内温度很高，如果打火机、喷雾罐中气体泄漏或罐体破裂，容易酿成车辆火灾事故。
- › 如果碳酸饮料罐破裂，饮料接触到电气部件时，很容易引起短路现象。
- › 由于车内温度很高，容易使树脂镜片或眼镜变形，造成龟裂。

寒冷季节驾驶

寒冷季节时，车辆可能积雪或结冰，车门把手、车窗、后视镜和雨刮器等活动零件可能会被冻住。为保护车辆不被冻坏和正常使用，请遵循以下建议，可确保在寒冷季节下可以为您提供尽可能理想的驾乘体验。

驾驶前准备

寒冷季节来临前或是驾车去往寒冷地区时，请做好以下准备工作：

- › 检查确认风窗洗涤液适合当地气温，以防止洗涤液冻结造成车辆损坏。
- › 检查确认冷却液型号，请使用本车规定型号的冷却液，以保证其具有良好的防冻保护作用。（▷ 第 282 页）
- › 检查确认机油型号，请使用本车规定型号的机油。（▷ 第 282 页）
- › 寒冷季节蓄电池性能降低，请联系服务商进行蓄电池检查，确保有充足的电量启动车辆。
- › 根据行驶路况的不同，可提前准备紧急用品，如信号闪光灯、除雪铲、车窗刮刀、跨接电缆等。

可通过以下方法，获得更舒适的驾乘体验：

- › 提前启动车辆，开启空调、座椅加热等功能，让车内环境更舒适。

如果车辆具备远程控制功能，可尝试通过手机 APP 进行操作。

- › 开启插电保温/保凉功能。当慢充电结束后，动力电池温度会保持在最佳工作范围内，可改善续航里程。（▷ 第 138 页）
- › 停车后注意清除车门把手积雪和水渍，防止结冰使其冻结。
- › 寒冷季节路面可能积雪或结冰，为提升车辆通过性，减少车辆侧滑，可联系服务商更换安装雪地轮胎或轮胎防滑链。

雪地轮胎

在寒冷季节温度较低时，由于标准轮胎的特殊特性（轮胎宽度、橡胶成分及花纹类型等），轮胎弹性降低，进而削弱牵引力和制动力，并伴随胎噪增大问题，严重时甚至会导致标准轮胎产生裂纹及异常磨损等永久性损坏。在寒冷季节温度低于 7°C 时，建议使用雪地轮胎。雪地轮胎可大大改善车辆的操纵稳定性，还可提高车辆的制动响应性，缩短制动距离。

i 提示

带有 M+S 标记的全天候轮胎，虽然有较好的寒冷季节性能，但通常情况下仍不能达到雪地轮胎的性能，冰雪或结冰路面行驶时，仍需更换雪地轮胎。

! 警告

雪地轮胎虽可改善汽车的冬季行驶性能，但切勿冒险行驶，仍须谨慎！

- › 务必根据能见度、天气状况、道路和交通状况调整车速和驾驶方式。

- › 行驶时，切勿超过所装雪地轮胎上标明的车速和载荷等级限制。

! 注意

雪地轮胎的花纹磨损严重时，将在很大程度上丧失其在寒冷季节的适用性。如果雪地轮胎已经老化，那么即使轮胎花纹磨损不明显，也会在很大程度上丧失其在寒冷季节的适用性。雪地轮胎的具体更换标准，请向经销商进行咨询。

雪地轮胎使用须知：

- › 必须遵守所在国的相关法规。
- › 必须四个车轮同时安装雪地轮胎。
- › 必须使用与标准轮胎尺寸相同的雪地轮胎。
- › 必须使用型号、尺寸（滚动周长）及花纹类型相同的雪地轮胎。
- › 雪地轮胎仅可在寒冷季节使用。
- › 请务必遵守雪地轮胎所允许的各种最高限制要求（如最高车速、最大载荷等），否则可能导致轮胎损坏，引发交通事故。
- › 不能颠倒轮胎的旋转方向。

轮胎防滑链

轮胎防滑链的使用取决于不同国家或地区的现行标准，安装轮胎防滑链必须遵守当地的法规。

轮胎防滑链只能安装在驱动轮上，不要单轮使用。安装时，请遵守轮胎防滑链制造商提供的说明并尽量紧固。

! 注意

安装轮胎防滑链时，请遵守以下注意事项：

恶劣环境驾驶建议

- › 轮胎防滑链的尺寸不合适或安装不当会损坏车辆制动管路、悬架、车身和轮胎等，应选择合适的轮胎防滑链并确保正确安装。
- › 安装轮胎防滑链时，应把车辆停放在远离交通的平坦地面上，打开危险警告灯，并在车辆后方放置三角警告牌。
- › 安装轮胎防滑链前，必须将电源模式切换至 OFF 模式并施加驻车制动。
- › 禁止在胎压不足的情况下安装轮胎防滑链。
- › 当使用轮胎防滑链时，小心不要损坏铝合金轮毂。

警告

驾驶装有轮胎防滑链的车辆时，请遵守以下注意事项：

- › 安装轮胎防滑链后，行驶车速切勿高于 40 公里/小时或轮胎防滑链生产厂商建议的最高车速要求，以二者中较低的车速为准。
- › 安装轮胎防滑链后，在驾车行驶 0.5 到 1.0 公里的路程后，一定要检查轮胎防滑链是否正确安装，以确保安全。如果轮胎防滑链松动，需重新紧固或重新安装轮胎防滑链。
- › 安装轮胎防滑链后，可能会对车辆控制有不利影响，应尽可能避免急加速、急转向和紧急制动等操作，否则可能发生意外事故。
- › 车辆行驶过程中，若您听到轮胎防滑链敲击车身或底盘，应尽快停车检查并重新紧固。如果还是有声音，降低速度，直到不再发出声音为止。

- › 避免在颠簸路面或坑洼道路上行驶。
- › 进入弯道前应充分减速，以确保能控制车辆。
- › 在无积雪的路面上要尽快拆下轮胎防滑链，否则不仅会影响行驶性能，还会严重损毁轮胎。

驾驶要领

寒冷季节，请谨慎驾驶，注意路面积雪、结冰情况。

- › 在积雪路面行驶时，积雪可能附着在车轮挡泥板上，应及时检查并清理，否则可能造成转向困难或转向角度变小。
- › 若前后挡风玻璃、后视镜有积雪遮挡视线，应及时清理。同时，您可通过除霜功能改善驾驶视野。
- › 避免紧急制动、急加速、急打方向盘，否则，轮胎很容易侧滑，造成车辆失控，从而引发意外事故。

警告

在积雪路面上临时停车时，如果发动机处于运行状态、且周围存有积雪时，请关闭发动机或将车辆行驶至通风场所。否则，容易使车辆尾气侵入车内，导致一氧化碳中毒，造成严重人员伤害甚至死亡。

车辆保养是车辆的健康诊断，可减少修车的烦恼

车辆在使用过程中，各零部件不可避免的会发生磨损。为使您能够安心地驾驶车辆，需要定期进行检查保养、维修，这样可以保持和恢复车辆性能。

车辆保养可以使您更安心地驾驶车辆

在保养过程中，可以根据零部件的使用情况，进行必要的预防维修，做到防患于未然，让您在下次保养前可以放心地驾驶车辆。

延长车辆的使用寿命，降低车辆的使用成本

制动衬片、轮胎等部件在发挥其作用的同时会逐渐地磨损，并非可以永久使用。使用超过磨损极限的零部件易引起车辆故障，甚至引发交通事故。因此进行定期保养是有必要的。

机舱内保养

机舱布置

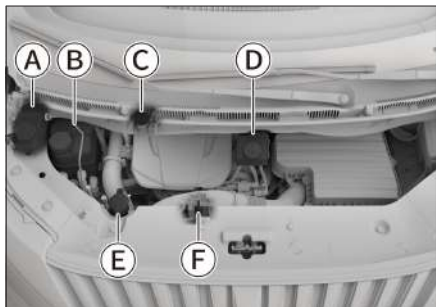

B722245DC2EA

- Ⓐ 溢水罐（发动机冷却系统）
- Ⓑ 溢水罐（驱动电机冷却系统）
- Ⓒ 发动机机油加注口盖
- Ⓓ 制动液储液罐
- Ⓔ 风窗洗涤液储液罐
- Ⓕ 发动机机油尺

警告

- › 机舱是危险作业区域，作业时要特别小心！
- › 进行油液检查和加注方面的作业时，请遵守以下事项，否则可能会造成烫伤或火灾：

将电源模式切换至 OFF 模式。

施加驻车制动。

让发动机、驱动电机充分冷却。

让儿童远离机舱。

禁止往热发动机上泼洒油液。

禁止使水接触到机舱。

注意

添加油液时请注意，油液绝不可混淆。否则会造成严重的功能缺陷并导致车辆零部件损坏。

机舱警示标贴



3E624E5B40D6

该标贴位于机舱前盖板或前格栅装饰板上，用于提示您：

- › 空调制冷剂型号及加注量。
- › 冷却风扇随时可能启动，切勿将手伸入风扇护罩。否则，风扇意外启动时，可能会造成严重人身伤害。

风窗洗涤液

加注

打开储液罐盖，慢慢地倒入洗涤液，以免洗涤液溢出。如果不慎溢出，应立即清除。

应添加优质的洗涤液，可提高除污能力，并能防止在寒冷天气中冻结。

提示

若环境温度低于 0 °C，应该使用有足够防冻性能的洗涤液。

洗涤液需放置在儿童接触不到的地方，以免误食。

洗涤液属于易燃物，应远离火源。

注意

请不要加注肥皂水等液体来代替洗涤液。否则，可能损坏车身漆面。

⚠ 警告

发动机很热或发动机工作时，不要补充洗涤剂。因为洗涤剂包含酒精成分，如果溅到发动机上，有着火的危险。

发动机机油

检查

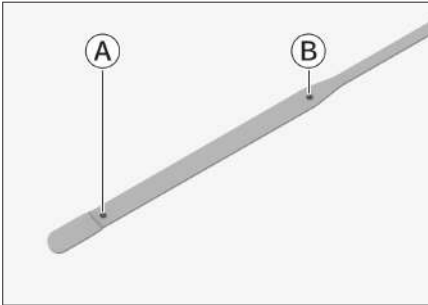

8F3D41CDBC64

Ⓐ 下限

Ⓑ 上限

将车停放在平坦的路面上，发动机热机至正常工作水温，然后将电源模式切换至 OFF 模式，10 分钟后拔出机油尺并擦拭干净，将机油尺完全插入机油尺导管，等待约 10 秒拔出机油尺查看液面高度。

液面高度应位于机油尺的下限和上限标记之间。

如果机油液面高度接近或低于下限标记，应及时添加机油，使液位上升到下限和上限标记之间。

i 提示

机油尺的形状因发动机的不同而不同。

⚠ 警告

- 发动机工作时，若接触或靠近皮带及风扇等旋转部分，有可能将手、衣服、工具等卷入，造成意外事故。
- 检查或加注发动机机油时，小心操作防止烫伤。
- 发动机机油放置不用时，请妥善保管。如果流出并渗入地下或浮于水面，会造成环境污染。

加注

打开发动机机油加注口盖，慢慢地倒入机油，以免机油溢出。如果不慎溢出，应立即清除。否则会损坏机舱内的零部件。

机油对保证发动机的性能和寿命有重要的作用，故应使用优质净化的机油。为了您的车辆性能，请务必使用指定型号的机油。

机油添加剂

您的车辆不需要任何机油添加剂，添加剂不仅不能改进发动机的性能与耐久性，甚至会与机油发生化学反应，导致机油失效，损坏发动机。

⚠ 注意

- 请定期检查更换发动机机油。否则，可能会由于机油油量不足或机油老化，造成发动机旋转部分润滑不良，出现烧结，损伤发动机。
- 发动机机油具有润滑和冷却作用，即使正常驾驶，润滑活塞及气门的一部分机油也会掺杂在燃烧室内燃烧，导致机油量随着行驶而减少。油量的减少程度因行驶条件不同而异。
- 加注发动机机油时，请注意不要过量。

机舱内保养

发动机/驱动电机冷却液

检查和加注冷却液时，需要拆卸机舱内盖板，这需要具备相关的职业技能，非必要情况下建议您不要自行拆卸，请交由服务商进行处理。

检查

应定期检查溢水罐内的液面高度。

检查溢水罐内的液面高度是否在下限和上限标记之间。

如果冷却液液位低于下限标记，则应添加冷却液，使液位上升到下限和上限标记之间，并检查冷却系统有无渗漏现象。

加注

待发动机、驱动电机冷却，慢慢打开盖子使压力泻出。

如果冷却液溅出，应立即清除，以防止损坏零部件或漆面。

请务必使用指定型号的冷却液。

⚠ 注意

- 冷却液中掺有乙二醇，可降低冷却液的冻结温度。请勿随意排放，否则会造成水质污染。
- 机舱内处于高温状态时，禁止打开溢水罐盖。冷却系统可能存在压力，如果打开，可能会喷出高温的冷却液，导致烫伤及其他伤害。
- 更换发动机冷却液和驱动电机冷却液时，请联系服务商。

冷却液警示标识



E1DAEE1531F8

该标识位于冷却液溢水罐盖上，用于提示您冷却液处于高温状态时，不要打开溢水罐盖。否则，灼热的液体或蒸汽可能在系统压力的作用下冲出，发生烫伤事故。

制动液

检查

应定期检查储液罐内的液面高度。

检查储液罐内的液面高度是否在下限标记与上限标记之间。

如果制动液液位低于下限标记，则应添加制动液，使液位上升到下限和上限标记之间，并检查制动系统有无渗漏现象。

加注

1. 打开机舱盖，即可看到制动液储液罐。



8C1B165A7FB1

2. 拧开储液罐盖，慢慢地倒入油液，避免油液溢出。如果不慎溢出，应立即清除。否则会损坏机舱内的零部件。
请务必使用指定型号的制动液。
3. 加注完毕后，拧紧储液罐盖。

警告

- › 制动液不足则制动效果变差，有发生事故的危險。
- › 制动液对人体有害并具有腐蚀性。如果意外接触，应立即用大量清水冲洗。如果误食，立即就医。
- › 当制动液液面低于下限标记或液位报警时，请去服务商检查并添加制动液。

散热器、风扇

定期检查机舱内的散热器、风扇等散热部件。如果这些部件特别脏或有异物，请及时清理。如果不能确定其是否运行正常时，请到服务商处进行检查。

车辆每次在恶劣环境下（如涉水、涉沙、泥石路等）行驶后，请及时检查机舱内的散热器、风扇等散热部件是否被污垢覆盖，若有覆盖请及时到服务商处进行检查清理。

蓄电池

本车采用了免维护蓄电池。

蓄电池位于行李区盖板下方。

蓄电池电量不足时，需及时充电或更换蓄电池。更换电池时，请交给服务商进行处理。

蓄电池警示标识



19FE937FE5B1

该标识位于蓄电池上，用于提示您在对蓄电池进行安装、拆卸或检查前，应注意以下事项：

- › 应让儿童远离蓄电池。
- › 蓄电池在使用或充电过程中，可能产生可燃性气体，应远离高温热源和明火，否则可能造成燃烧或爆炸事故。
- › 蓄电池内含有腐蚀性较强的液体。
- › 操作时请佩戴护目镜等必要的防护措施。

保险丝检查与更换

更换保险丝需要具备相关的职业技能，非必要情况下建议您不要自行拆卸，请交由服务商进行处理。

如果有任何电气部件不工作，则可能是保险丝已熔断。如果发生此情况，建议按照以下操作进行检查，并在必要时更换保险丝：

1. 关闭所有电气部件。
2. 将电源模式切换至 OFF 模式，并施加驻车制动，断开蓄电池负极。
3. 保险丝位于以下位置：

位于机舱保险盒内



AEC70F54EB47

按住保险盒盖的两个掣爪，然后向上拉起保险盒盖，即可打开保险盒。

位于方向盘左侧储物盒内



B87B7447A7F8

拆下储物盒即可看到。

位于行李箱左侧盖板内

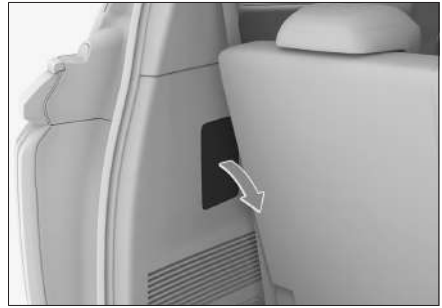

BF568172299B

拆下行李箱左侧盖板即可看到。

⚠ 注意

- › 禁止水或其他液体进入保险盒内部，否则会损坏电气部件。
- › 安装保险盒盖时，应确保其正确位于保险盒上。否则，渗入湿气或污垢会影响保险丝的使用。

4. 使用随车附带的保险夹拔出保险丝。参照保险盒盖上的电路信息查找故障电器对应的保险丝，进行检查。

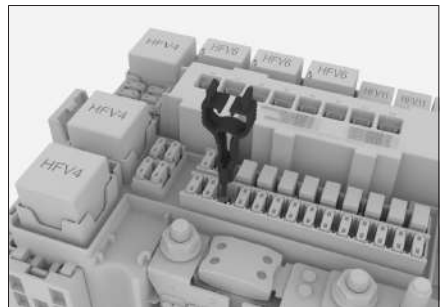

426C720AE2F2

⚠ 注意

- › 保险夹、备用保险丝位于机舱保险盒盖内。

保险丝检查与更换

- › 保险盒盒盖上附有保险丝相关电路信息，可查询保险丝与电器部件的对应关系。
- › 由于导致故障的保险丝可能不止一个，所以在故障消失之前，需要检查所有可能导致故障的保险丝。若最终仍无法排除故障，请联系服务商进行处理。

5. 查看保险丝内部的导线，如果已经熔断，应使用相同规格的备用保险丝来更换。

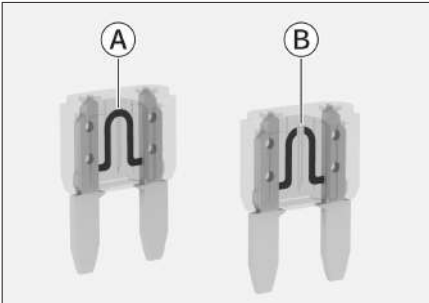

C40CCAFB30E3

- Ⓐ 正常保险丝
- Ⓑ 熔断保险丝

⚠ 警告

更换保险丝时，禁止使用修复后的或规格不一致的保险丝，否则可能会因电路过载而发生火灾。

6. 检查电器部件是否恢复正常工作。

⚠ 注意

如果备用保险丝在短时间内又熔断或电器部件没有恢复正常工作，则表明车辆可能存在严重的电气系统故障。此时，应及时与服务商取得联系。

定期检查雨刮片，如发现以下情况，则应更换雨刮片：

- ▶ 雨刮片有裂缝或者局部硬化。
- ▶ 使用雨刮时，留下条纹或刮不净。

⚠ 注意

抬起和放回雨刮时，请勿直接拉住雨刮片，以免对其造成变形甚至损坏。

更换方法

1. 将雨刮臂从前风窗玻璃上抬起。

⚠ 注意

为防止损坏机舱盖和前雨刮，请勿在前雨刮被抬起时打开机舱盖。

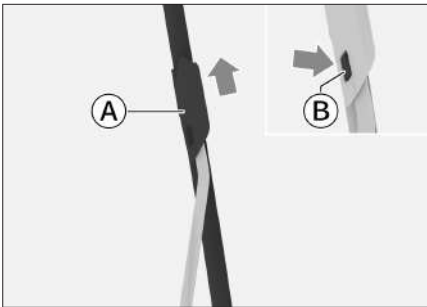

Ⓐ 前雨刮片

Ⓑ 弹性扣片

按压弹性扣片的同时沿图示箭头方向拉前雨刮片，直至其从前雨刮臂上脱离。

⚠ 注意

为防止损伤玻璃，未安装雨刮片时，禁止将雨刮臂直接放回前风窗玻璃上。

3. 安装新雨刮片，并轻轻得将前雨刮臂放回前风窗玻璃上。

维修位置

因空间或环境等条件影响，如果直接从前风窗玻璃上抬起雨刮臂无法更换雨刮片，可以先操作前雨刮至维修位置，在维修位置下更换前雨刮片。

⚠ 注意

更换前雨刮片后，务必将前雨刮复位到初始位置。

1. 电源模式切换至 OFF 模式 10 秒内，按压前雨刮控制开关的洗涤按钮并保持大约 3 秒。

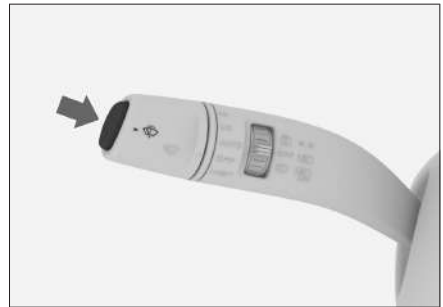

2. 前雨刮会自动运行到维修位置。



3. 更换雨刮片后，将电源模式切换至 ON 模式且操作前雨刮控制旋钮至任意档位，或车速大于 12 公里/小时，前雨刮自动复位到初始位置。

后雨刮片更换

定期检查雨刮片，如发现以下情况，则应更换雨刮片：

- › 雨刮片有裂缝或者局部硬化。
- › 使用雨刮时，留下条纹或刮不净。

⚠ 注意

抬起和放回雨刮时，请勿直接拉住雨刮片，以免对其造成变形甚至损坏。

更换方法

1. 电源模式切换至 OFF 模式 10 秒内，将后雨刮控制旋钮旋至 (Ⓐ) 后风窗玻璃洗涤位置并保持大约 3 秒。



4A979C289F4A

2. 后雨刮会自动运行到维修位置。



5B986FECF7E7

3. 将后雨刮臂从后风窗玻璃上抬起。

⚠ 注意

后雨刮臂极限抬起角度大约为 45°，不要过度抬起或用力过大，以免损坏后雨刮臂。

4. 按照图示方向拉动后雨刮片，直至脱离后雨刮臂。



803960F1873E

⚠ 注意

为防止损伤玻璃，未安装雨刮片时，禁止将雨刮臂直接放回后风窗玻璃上。

5. 安装新雨刮片，并将后雨刮臂轻轻放回后风窗玻璃上。
6. 将电源模式切换至 ON 模式，后雨刮自动复位到初始位置。

⚠ 注意

更换后雨刮片后，务必将后雨刮复位到初始位置。

车灯校准

新车出厂时，前组合灯已经校准。如果您经常用车辆携带重物，则前组合灯可能需要重新校准。前组合灯的校准工作请到服务商处进行。

灯泡更换

所有车外灯均为 LED 光源，无法单独拆解或更换灯泡，如遇灯泡损坏或功能失效等问题，建议您尽快到服务商处进行检修。

警告

- › 禁止对外部照明和信号装置进行改装。
- › 禁止加装强制性标准以外的外部照明和信号装置。

关于车灯起雾

在雨天行驶或洗车等条件下，车灯罩内可能起雾。这是因为车灯内部与外部空气的温差而造成，它与雨天时车窗玻璃起雾是同样的现象，功能上无问题。但是，车灯罩内附着大粒水滴时或车灯内积水时，请联系服务商进行检修。

注意

禁止使用化学溶剂或强力清洁剂擦洗外部车灯灯罩，以免对外部车灯灯罩造成损伤。

天窗保养

日常保养频率

日常保养频率取决于驾驶条件以及天窗使用频率。

在沙尘严重地区或雨水特别丰富地区行驶时，建议增加日常保养频率。

⚠ 注意

天窗保养不及时可能会导致漏水或异响，请根据使用条件的不同适当调整保养次数。例如在风沙较大的地区和使用较频繁的季节等情况下，应增加保养次数。

常规保养程序

灰尘和杂质可能聚集在天窗密封条、机械部件或导轨内，这可能导致天窗异响或功能故障，还会堵塞排水系统。定期打开天窗，清除灰尘和杂质，并使用干净抹布和水擦拭天窗密封条表面，定期对机械部件进行涂油保养。

打开天窗，检查天窗在运行过程中是否有卡滞等现象。若有，请到服务商进行检修。

⚠ 注意

- › 天窗出现故障时，请尽快到服务商处进行检修。
- › 在寒冷结冰环境下，请勿强行打开天窗，以免损坏天窗电机和天窗密封条。必须等车内温度升至天窗密封条和车顶开口解冻后，方可打开天窗。
- › 在寒冷结冰环境下洗车后，应打开天窗，用干软布将天窗密封条擦干再行车。

- › 洗车前一定要将天窗关闭到位，不要将水柱直接对准天窗密封条。防止密封条在高压水柱压力下变形而使车内进水，造成密封条损坏。
- › 在极为颠簸的道路上或者崎岖山地行驶时，不要长时间完全打开天窗，否则可能因为震动而损坏天窗内部零件。
- › 在雨季，应加强检查天窗密封条上的沙砾、灰尘情况，及时擦拭，以保证天窗的良好密封性能。

二、三排座椅长滑轨

灰尘和杂质可能聚集在滑轨内，导致二、三排座椅产生异响或功能故障，请定期清除滑轨内的灰尘和杂质。在运行过程中若出现卡滞等故障，请联系服务商进行检修。

电动滑移门滑轨

灰尘和杂质可能聚集在滑轨内及铰链滚轮上，导致电动滑移门产生异响或功能故障，请定期清除滑轨内及铰链滚轮上附着的灰尘和杂质，同时对滑轨导向面进行涂润滑脂保养（承重面不建议涂润滑脂）。在运行过程中若出现卡滞、异响等故障，请联系服务商进行检修。

注意

- › 洗车前一定要将滑移门关闭到位，不要将水柱直接对准滑轨及踏板周围区域。防止控制器进水，造成损坏。
- › 禁止对滑移门进行任何改装。因改装引起的损坏和性能问题，均不在质量担保范围之内。
- › 在寒冷结冰环境下，请勿强行打开滑移门，以免损坏滑移门电机。必须等车内温度升至门锁解冻后，方可操作滑移门。
- › 禁止在车辆未停稳或起步行驶时操作滑移门，否则可能因为负载过大造成滑移门损坏。

轮胎保养

为保证行车安全，轮胎的型号和尺寸必须适合您的车辆，并具有状态良好的胎纹和适当胎压。

警告

- 请勿使用过度磨损、损坏、胎压不足或过度充气的轮胎，否则容易引发事故，造成人身伤害。
- 必须遵守本手册中关于轮胎充气及保养的所有说明。
- 个人对轮胎进行焚烧，会产生有毒气体，请妥善处理。

轮胎胎压检查

保持轮胎适当充气，可提供操控性、胎面寿命和驾驶舒适性三者的最佳组合。

充气不足的轮胎磨损不均匀，并且影响操控和油耗，更有可能由于过热而漏气。

充气过度的轮胎会使人员乘坐不舒服，也更容易因路面的不平而受损，并且磨损不均匀。

建议您定期检查轮胎胎压。

应该在轮胎处于冷态时测量胎压。停车 3 小时以上或行驶距离不超过 1.5 公里，此时测量才会得到比较准确的数据。如果在轮胎处于热态时（行驶数公里后）检查胎压，压力读数将比冷态时的读数高 30~40 千帕，此类现象是正常的，不要为了达到规定的冷态胎压读数而放气，这将导致轮胎胎压不足。

提示

即使状态良好的轮胎，胎压也可能每个月降低 10~20 千帕，请定期检查。

提示

在每次检查轮胎充气状态时，还应该同时检查轮胎有无外伤、异物刺入及磨损情况等。若发现以下情况，您应尽快更换轮胎：

- 胎面或侧面有损伤及凸起。
- 胎面过度磨损。

轮胎磨损检查

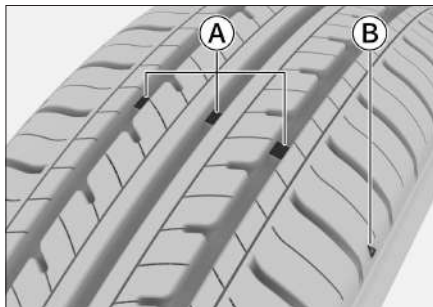

ABE909A51C10

- 磨痕标记
- 磨痕标记位置指示图

提示

磨痕标记位置指示图为例示意图，仅供参考，请以实车为准。

轮胎磨损达到极限后，应尽快更换轮胎。

如果持续使用花纹较浅或露出磨损标记的轮胎，会导致制动距离延长、转向失效以及轮胎破裂等情况，容易造成意外事故。

如果发现轮胎磨损不均匀，或在驾驶时感觉到某种连续震动，请到服务商处进行检查。

在安装新轮胎时，一定要进行轮胎动平衡，这样可以增加乘坐的舒适性和延长轮胎寿命。

轮胎换位

为延长轮胎使用寿命并使轮胎磨损均匀，建议定期进行前后车轮的轮胎换位。

轮胎换位应让专业人员来完成，建议由服务商进行处理。

车轮平衡

不平衡的车轮会影响车辆的操纵性能和轮胎的寿命。即使正常使用，车轮也可能会失去平衡。因此，应按车轮动平衡参数对车轮进行平衡调整。

避免轮胎平点

如果车辆长时间停驻在较高温度的环境中，轮胎与地面的接触位置会产生轻微变形，这称为“平点”，这属于正常现象。但会导致车辆行驶时车身及方向盘抖动，随着行驶里程的增加，轮胎会变热并恢复原状，抖动会逐渐消失。

在车辆长时间静止时，可以通过以下任一方法，最大限度的减小轮胎平点：

- › 可将轮胎气压增大（约 300 千帕），该气压不能用于正常行驶，行车前，必须将气压恢复至推荐的轮胎气压。
- › 车辆最少每 30 天移动一次（15 天最佳），移动必须使原受力点至少旋转 90°。

洗车

经常洗车有助于保护车辆的外观。灰尘和砂砾会划伤漆面，树叶和鸟粪会损坏车身表面的光洁度。

应该在阴凉处清洗车身，不要在阳光直射下进行。如果车辆长时间停放在阳光下，在洗车之前要将车辆开到阴凉处，等待车身外表冷却后再进行清洗。

清洗方法

1. 检查车身有无树叶和鸟粪等污物。
请及时清除此类污物，然后，立即用清水冲洗，以免损坏车身表面的光洁度。
2. 用清水彻底冲洗车辆，以清除浮尘。
用水以及软毛刷、海绵或软布清洗车辆。
3. 在您清洗和冲洗完整个车身外表后，用专用皮或软毛巾将其擦干。不要在空气中自然晾干，否则会导致车身失去光泽或形成水渍。

注意

- › 请勿使用酸性、强碱性、强化学性清洁剂清洗车辆。长期被强力清洁剂侵蚀会对车身漆面及亮条造成严重腐蚀，影响车辆外观。
- › 清洗车辆或驶过积水路面后，要轻踩制动踏板，确保制动器能够正常工作。
- › 寒冷季节洗车时，请勿对准锁孔、车门等部位的缝隙冲洗，以免锁孔或密封条结冰。
- › 清洗车辆时，禁止打开油箱门和充电口盖对其内部进行冲洗。

打蜡

打蜡有益于车辆的维护和保养，为了保证打蜡的效果，打蜡前必须对车辆进行彻底清洗。

目前，市场上车蜡种类繁多，各种车蜡性能不同，所以在选用时必须慎重，选择不当不仅不能保护车体，反而使车漆变色。

一般情况下，应根据车蜡的作用特点、车辆的新旧程度、车漆颜色及行驶环境等因素综合考虑。具体事宜请咨询服务商或专业人员。

修补漆面

应经常检查车身外表是否有掉漆或划痕。若有此类现象，应立即修复，以防止损伤部位的金属受腐蚀。

修补漆只能用来修补小面积掉漆或划痕，大面积掉漆应请专业人员进行修复。

液体泄漏检查

为确保行车安全，建议在每次行车前检查车辆下方是否有燃油、机油或其他液体泄漏。如果有明显的泄漏，请尽快联系服务商进行检修。

车辆正常使用情况下不需要对燃油胶管进行定期更换，如出现意外情况造成燃油胶管损坏的，请立即联系服务商进行更换。

⚠ 警告

清洁剂可能含有有害物质，有受伤危险。进行车内清洁时，建议打开车门或车窗。只可使用规定用于车辆清洗的清洁剂，并注意包装上的说明。

i 提示

- › 清洗车辆内部时，请勿让水或其他液体直接流到仪表台缝隙、地板上或附近的电器组件内，否则可能会进水导致功能失常。
- › 请勿用水清洗车辆地板，避免引起车身腐蚀。

地毯

应经常用吸尘器吸去地毯上的灰尘。积尘过多，会加快地毯的损坏。

定期用洗涤剂洗刷，可使地毯保洁如新。应使用泡沫型地毯清洁剂。为尽可能保持地毯干燥，切勿在泡沫型清洁剂中加水。

编织物

应经常用吸尘器吸去编织物上的灰尘及污物。

一般清洗时，可以用干净柔软的布沾上微温的中性肥皂水清洗，为避免晾干后出现水印，请用另一块干净柔软的湿布进行擦拭，然后在空气中晾干。

若要清除顽固的污渍，则应使用编织物清洁剂。请遵循清洁剂使用说明进行操作。

皮革

应经常用吸尘器吸去灰尘及污物，尤其是褶皱和接缝处。

可以用柔软的布沾上清水来清洁皮革，然后，再用另一柔软的干布将其擦亮打光。如果需要进一步清洗，可以使用专用的皮革清洁剂。

使用皮革清洁剂擦拭后，要尽快将其用柔软的干布擦干。不要将浸有皮革清洁剂的抹布长时间放置在内饰的任何部位，有些皮革清洁剂可能会引起内饰编织物的树脂或纤维等褪色或断裂。

仿麂皮

应经常用软毛刷、干布或者真空吸尘器去除仿麂皮材料表面的灰尘。

若仿麂皮材料表面产生污渍，应遵守以下操作说明：

- › 在清除污渍前，请首先去除污渍上的附着物。如果溅洒在材料表面的污渍较为浓稠（如酸奶、果酱等），请使用勺子或硬卡片等将其刮除；如果是液态污渍，则需要使用白色吸水纸或海绵。
- › 请使用干净并拧干的白色抹布或海绵进行擦拭。
- › 清洁仿麂皮表面时，不得使其表面过于湿润。如有必要，应多次清洗抹布或海绵进行擦拭。
- › 对于局部污渍，应立即清除。为避免污渍进一步扩散，请从污渍边缘向污渍中心进行擦拭。
- › 禁止用力擦拭，否则污渍将扩大或渗入材料深层。
- › 若使用清洁剂，不得将清洁剂直接倾倒在仿麂皮材料表面。
禁止使用碱性或者含有酒精类的溶剂型清洗剂。

车内保养

- › 仿鹿皮材料完全干燥之后，可用软毛刷轻刷表面使其恢复。

橡胶部件

受环境影响，橡胶部件可能会出现表面脏污和失去光泽，应定期使用橡胶养护剂清洁橡胶部件，尤其是已磨损的橡胶部件。

为了避免损坏或产生噪音，对橡胶密封件进行日常养护时不要使用含硅的养护剂，只能用水和合适的养护剂清洁。

塑料部件

提示

含酒精或溶剂的液体（如硝基稀释剂、冷却清洁剂、燃油、香水及化妆品等）会损坏部件表面。应使用微纤维软布（用水略微沾湿）清洁。

塑料件包括但不限于以下部件：人造革表面、车顶衬里、车灯玻璃罩、出风口总成、车内喷漆部件。

车窗

用玻璃洗涤剂清洗车窗外侧，并用软布或纸巾擦干所有的玻璃和塑料表面。

注意

若后车窗内侧附有加热丝，那么过度用力擦拭可能会导致其移位或断裂。因此，擦拭时要轻轻用力，并沿加热丝方向进行擦拭。

座椅安全带

- › 如果座椅安全带变脏，可用中性温肥皂水擦洗。不要使用漂白粉、染料或清洁剂，此类物品会降低座椅安全带的耐用性。

在开车之前，应让安全带在空气中自然晾干。

- › 座椅安全带的导向环积尘太多会导致座椅安全带收缩迟缓，可用中性温肥皂水擦洗导向环内侧。

影响腐蚀率的因素

- › 在车身下部积存的污垢、沙尘或冰雪等，会加速腐蚀。
- › 因沙石打击或轻微事故造成的涂层或其他防护层损伤，会加速腐蚀。
- › 在相对湿度较高或气温持续在冰点以上的地区行驶，会加速腐蚀。
- › 工业污染、海滨地区空气中的盐分和道路用盐过多，会加速漆面腐蚀过程。
- › 温度升高会加速通风不良零部件的腐蚀。

保护车辆免受腐蚀

- › 经常使用清洁的冷水，以及中性车辆洗涤剂洗车，以保持车辆清洁。
- › 经常检查漆面是否有损伤并尽快修复。
- › 经常检查车身下部，若有沙粒、污垢或冰雪等覆盖物，尽快用水刷洗干净。
- › 保持车门排水孔畅通，以免积水。
- › 如果车上积存有昆虫、沥青、水泥或其他相似的物体，尽早清洗。
- › 如果您经常在撒有融雪盐的道路、盐碱地、海边等含有盐分的道路行驶，应最少每月冲掉车底部的附着物。
- › 如果您经常在沙石路面行驶，请考虑在车轮后安装挡泥板。

车辆长期存放

车辆的停放位置应有助于防止车况恶化，并易于重新开动车辆。如有条件，请将车辆停放在室内。

需要长期（一个月以上）停放车辆时，应准备好以下准备：

- › 添加燃油。
- › 彻底清洗、干燥车身外表。
- › 清扫车辆内部，确保干净、整洁。
- › 释放驻车制动，用轮胎止动器抵住轮胎。
- › 略微打开一侧车窗（如果停放在室内）。
- › 断开蓄电池负极。
- › 将雨刮片用折叠的毛巾或布片垫起，使其不与风窗玻璃接触。
- › 为减少粘黏，应在所有车门密封处喷上硅酮润滑剂。
- › 使用由棉布之类的“多孔材料”制成的车衣覆盖车身。因为塑料布之类的无孔材料会积聚水气，容易损坏车身漆面。
- › 如有可能，应定期运转发动机片刻，使其达到运转温度。
- › 车辆应存放在通风环境中，周围无易燃易爆物品。
- › 为延长动力电池使用寿命，当车辆停放超过 7 天时，建议动力电池电量保持在 40% 至 60%。
存放超过 3 个月不使用时，必须每隔 3 个月对动力电池进行充满后再进行行车放电至 40% 至 60%，这样会延长动力电池的使用寿命。
- › 存放 3 个月以内时，环境温度应在 -20°C 至 45°C 之间；存放 6 个月以内时，环境温度应在 0°C 至 45°C 之间；存放大于 6 个月时，环境温度应在 0°C 至 35°C 之间。

- › 长期低电量存放可能造成动力电池过放电，从而导致动力电池性能降低甚至损坏。

提示

建议每个月对动力电池电量进行检查。若组合仪表中  动力电池电量低指示灯（黄色）点亮，请立即充电。

回收处置范围

- › 经使用后剩余容量及充放电性能无法保障车辆正常行驶或因其他原因拆卸后不再使用的动力电池。
- › 报废车辆上的动力电池。

回收处置流程

1. 动力电池需要回收时，请联系服务商。
2. 服务商负责将动力电池从车辆上拆下并妥善存放（动力电池包应存放在常温、干燥的环境下，远离易燃物品、热源、水源等危险。避免磕碰、挤压、踩踏、倒置、叠放动力电池包等行为），然后联系动力电池回收合作厂家进行回收处理。
3. 动力电池回收合作厂家负责动力电池包装、运输、处置过程中的安全、环保问题，并保证其过程的合法性。

回收服务网点

关于动力电池回收服务网点信息，可使用电脑登录官网进行查询：

www.gwm.com.cn/electrokinetic.html

警告

- › 切勿出售、转让或改装动力电池。
如果在本车外使用动力电池或以任何方式对其进行改装，可能发生电击、发热、冒烟、爆炸和电解液泄漏等事故。
- › 请勿自行处理动力电池。
自行处理动力电池会对环境造成危害，而且有人可能会因触摸高压零件而遭受电击。
- › 需维修、拆卸、更换和报废动力电池时，应交由服务商进行处理。

定期维护保养表

i 提示

前两次定期维护保养全免费，除此之外的定期维护保养所产生的费用由用户承担。
请严格按照下表中的维护保养周期执行。若您未在规定的时间内或里程内到服务商处保养车辆，将视为您自动放弃我公司提供的免费保养服务。

I: 表示“检查”，如果需要，调节、校正、清洁或更换

R: 表示“更换”

L: 表示“润滑”

C: 表示“清洗/清理”

*: 表示“恶劣条件下，应适当缩短保养间隔”

燃油里程定期维护保养表 (E15BD 发动机)

		时间或里程，两者以先到者为准															
项 目	时间 (月)	6	18	30	42	54	66	78	90	102	114	126	138	150	162	174	186
	燃油里程 (公里×1,000)	5	15	25	35	45	55	65	75	85	95	105	115	125	135	145	155
发动机机油*		R	R	R	R	R	R	R	R	R	R	R	R	R	R	R	R
油底壳放油螺塞垫圈*		R	R	R	R	R	R	R	R	R	R	R	R	R	R	R	R
机油滤清器*		R	R	R	R	R	R	R	R	R	R	R	R	R	R	R	R
节气门			C		C		C		C		C		C		C		C
火花塞		每行驶不超过 36 个月或 50,000 公里更换															
水泵皮带		每行驶不超过 100,000 公里更换															
空气滤清器滤芯*		C	R	C	R	C	R	C	R	C	R	C	R	C	R	C	R
碳罐空滤器*				C		R		C		R		C		R		C	
冷却液 (发动机系统)		每行驶不超过 24 个月或 40,000 公里更换															

定期维护保养表

整车总里程定期维护保养表

		时间或里程，两者以先到者为准																
项目	时间 (月)	6	18	30	42	54	66	78	90	102	114	126	138	150	162	174	186	
	整车总里程 (公里×1,000)	5	15	25	35	45	55	65	75	85	95	105	115	125	135	145	155	
变速器油* (DHT)	每行驶不超过 36 个月或 60,000 公里更换																	
后减速器油*	一般条件下终身免维护。若经常在恶劣条件（重复短程/多尘道路/极冷或盐碱道路/雨雪天气/积水道路等）行驶，则每行驶不超过 50,000 公里更换																	
二排座椅自学习	每次保养执行																	
座椅滑轨拉线	每次保养预紧																	
座椅滑轨	C	C	C	C	C	C	C	C	C	C	C	C	C	C	C	C	C	
电动滑移门	I	I	I	I	I	I	I	I	I	I	I	I	I	I	I	I	I	
重要螺栓与螺母	I	I	I	I	I	I	I	I	I	I	I	I	I	I	I	I	I	
盘式制动器	I	I	I	I	I	I	I	I	I	I	I	I	I	I	I	I	I	
轮胎压力及磨损情况	I	I	I	I	I	I	I	I	I	I	I	I	I	I	I	I	I	
轮胎换位		R	R	R	R	R	R	R	R	R	R	R	R	R	R	R	R	
球销和防尘罩		I		I		I		I		I		I		I		I		
空调滤清器滤芯*	C	R	R	R	R	R	R	R	R	R	R	R	R	R	R	R	R	
冷却液（电驱动系统）	每行驶不超过 48 个月或 80,000 公里更换																	
制动液	每行驶不超过 24 个月或 40,000 公里更换																	
散热器（外观）	I	I	I	I	I	I	I	I	I	I	I	I	I	I	I	I	I	
中冷器（外观）	I	I	I	I	I	I	I	I	I	I	I	I	I	I	I	I	I	
蓄电池	I	I	I	I	I	I	I	I	I	I	I	I	I	I	I	I	I	
高压线束系统	I	I	I	I	I	I	I	I	I	I	I	I	I	I	I	I	I	
充电口	I	I	I	I	I	I	I	I	I	I	I	I	I	I	I	I	I	
高压电源系统	I	I	I	I	I	I	I	I	I	I	I	I	I	I	I	I	I	
电驱动总成系统	I	I	I	I	I	I	I	I	I	I	I	I	I	I	I	I	I	

定期维护保养表

		时间或里程，两者以先到者为准															
项目	时间（月）	6	18	30	42	54	66	78	90	102	114	126	138	150	162	174	186
	整车总里程 (公里×1,000)	5	15	25	35	45	55	65	75	85	95	105	115	125	135	145	155
动力电池箱体与底盘连接的螺栓（松动/腐蚀/损坏）																	
动力电池箱体（划痕/腐蚀/变形/损坏）																	
动力电池箱体底部防石击胶（划痕/腐蚀/损坏）																	
动力电池高/低压接插件（清洁/腐蚀/破损/连接是否可靠）																	
动力电池状态参数（SOC/温度/cell电压/Pack 绝缘阻值）																	
动力电池包接地装置（松动/损坏）																	
天窗排水管*																	
全车四漏（油/水/电/气）																	
全车灯光																	
车身状况	首次行驶不超过 48 个月检查，此后每行驶不超过 24 个月检查																

⚠ 注意

- › 如果您使用的燃油含有杂质，火花塞需要更换的更勤些。如果发现发动机怠速不稳，可能需要清洁或更换火花塞。
- › 由于气囊为安全部件、非常规器件，该部件不需要常规维护，如果您的车辆出厂时间达到 10 年，请到服务商处进行检查或者更换。

› 因车型配置不同，部分保养项目可能不适用于您所购买的车辆，请以实车装配为准。

提示

日常行驶距离少的用户也要在每 12 个月之间准时到服务商处对您的车辆进行保养、检查。

10

异常情况处理

车门紧急解闭锁	250
电动滑移门自学习	252
后背门紧急解锁	253
车窗初始化.....	254
天窗初始化.....	255
天幕遮阳帘初始化.....	256
仪表和多媒体重启	257
蓄电池断开或 OTA 升级后	258
仪表提示挡位需要自学习时 ...	259
随车工具	260
车辆需要举升时	261
轮胎异常时.....	262
车辆发生事故时	264
车辆需要牵引时	266
蓄电池亏电时	268
钥匙电池亏电时	269
发动机过热时	271
紧急救助系统.....	272

车门紧急解闭锁

驾驶员侧车门

1. 使用机械钥匙或类似工具插入车门外把手装饰罩底部的缺口，并将其撬开。

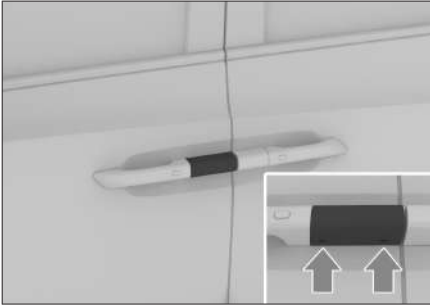

C692742EDF2D

2. 将机械钥匙插入车门锁孔内，转动钥匙即可锁止或解锁车门。

关于获得机械钥匙的方法，请参见取出机械钥匙。（▷ 第 20 页）

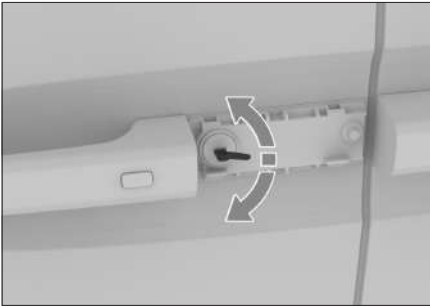

54E2EAA39D91

i 提示

使用机械钥匙解锁车门时，可能会触发整车防盗报警。

关于解除防盗报警的方法，请参见整车防盗系统。（▷ 第 203 页）

副驾驶侧车门

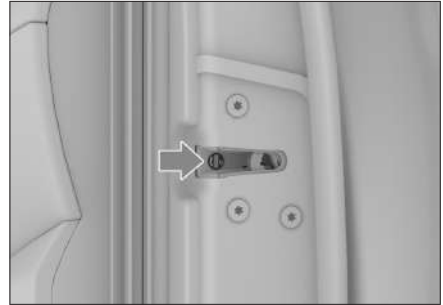

DB83A02718CD

使用机械钥匙等工具插入应急锁孔的凹槽并沿箭头方向旋转，然后关闭车门即可锁止车门。

关于获得机械钥匙的方法，请参见取出机械钥匙。（▷ 第 20 页）

i 提示

当您需要通过此方法才能锁止车门时，说明电动门锁系统已存在故障，请尽快到服务商处进行检修。

后排滑移门

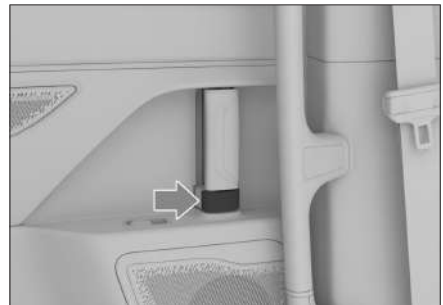

1993E6D10009

向车辆前方拨动锁钮，然后关闭车门即可锁止后排滑移门。

i 提示

当您需要通过此方法才能锁止车门时，说明电动门锁系统已存在故障，请尽快到服务商处进行检修。

电动滑移门自学习

若电动滑移门出现异常时，可以通过手动完全关闭一次滑移门，然后重新操作滑移门电动打开或关闭检查是否恢复正常。若仍无法电动操作，则表示自学习失败，请联系服务商进行处理。

1. 按压后背门内侧底部的应急盖板扣手并
向外拔出，可将盖板拆下。



48D506CEC83D

2. 沿图示箭头方向拨动应急开启装置，即
可开启后背门。

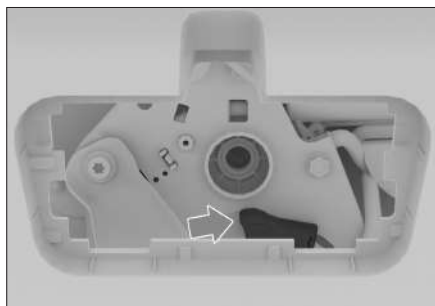

55AFB035EBF3

车窗初始化

当车窗相关的功能出现异常时，可以通过以下操作恢复：

1. 将电源模式切换至 ON 模式。
2. 拉起具备一键升降功能的车窗开关至超过压力点，直至车窗完全关闭，保持约 3 秒钟。
3. 再次操作车窗开关，使车窗执行一次一键下降和一键上升。

提示

当一键升降功能出现紊乱时，具有一键功能的车窗都需要初始化，并且在每次断开蓄电池并重新上电后也需要初始化。

若天窗功能紊乱时，可以通过以下操作恢复：

1. 将天窗完全关闭，然后向前推动天窗开关并保持，直到天窗窜动一下后再松开天窗开关。
2. 在 5 秒钟内再次向前推动天窗开关并保持，直到天窗完成从打开到完全关闭的运动后再松开天窗开关，初始化完成。

天幕遮阳帘初始化

若天幕遮阳帘功能紊乱时，可以通过以下操作恢复：

1. 将天幕遮阳帘完全关闭，然后向前推动天幕遮阳帘开关并保持，直到天幕遮阳帘窜动一下后再松开。
2. 在 5 秒钟内再次向前推动天幕遮阳帘开关并保持，直到天幕遮阳帘完成从打开到完全关闭的运动后再松开开关，初始化完成。

多媒体显示屏或组合仪表出现卡顿等情况时，可尝试通过重启操作恢复其功能。

同时向下拨动方向盘两侧的【CRUISE】和【OK】按钮并保持约 10 秒钟，可重启仪表和多媒体系统。



529BB8804E3D

i 提示

为保证重启过程中的安全，请务必将车辆置于安全的环境，换挡杆切换至 P 挡，并施加驻车制动，使车辆处于静止状态下重启系统。

蓄电池断开或 OTA 升级后

换挡控制器在蓄电池断开或 OTA 升级后需要自学习，请在车辆电源模式切换至 ON 模式 5 秒后再进行换挡和踩加速踏板等操作，以免中断自学习过程，影响驾驶感受。

当仪表提示挡位需要自学习时，驾驶员需要踩下制动踏板或手动施加驻车制动，然后重新上电检查仪表提示是否消失。若多次重复上述操作后提示仍然存在，表示自学习失败，请立即联系服务商进行处理。

随车工具

随车工具清单

物品	数量
随车文件包	1 个
充气泵	1 个
补胎液	1 瓶
车轮螺栓装饰罩拆卸工具	1 个
拖车钩	1 个
三角警告牌	1 个
反光背心	1 件

i 提示

因车型配置不同，部分物品可能未配备在您的车辆上，具体请以实车为准。

随车工具放置位置

- › 反光背心、随车文件包放置于副驾驶员侧储物箱内。
- › 三角警告牌位于后背门上。
- › 其他随车工具位于第三排座椅下方的抽屉内。当您需使用随车工具，请拉动手柄并轻微向上取出工具箱，使用完成后，请用手握住手柄，将工具箱放回原位。

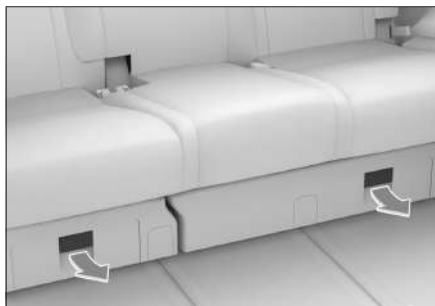

2EEBC4CAF43F

! 注意

- › 驾驶员本人必须熟悉随车工具的放置位置和使用方法，以便应付发生紧急情况时的需要。
- › 使用随车工具后，一定要将其放回指定位置，并固定牢固。随意放置，容易造成意外事故。
- › 放回工具箱时，需保持手柄处于解锁状态，避免因工具箱放回不到位造成意外事故。

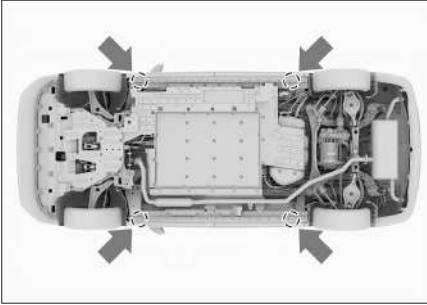

9D1C2405E7C9

车辆举升位置如上图所示。

⚠ 警告

- › 切勿对未妥善支撑的车辆进行操作，否则可能会造成严重损坏、人身伤害或死亡。
- › 如需举升车辆，举升工具必须顶置于举升点，在其他任何点举升都可能会造成车辆损坏或引发事故。
- › 用举升工具举升车辆时，勿将身体的任何部位置于车辆下，谨防受伤。

轮胎异常时

充气泵和补胎液

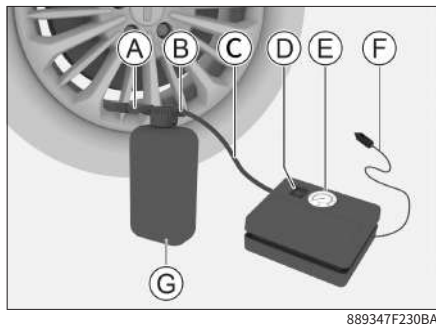

- Ⓐ 出气管
- Ⓑ 进气口
- Ⓒ 充气泵
- Ⓓ 充气泵开关
- Ⓔ 气压表
- Ⓕ 电源线
- Ⓖ 补胎液

若轮胎因被异物刺穿等导致漏气时，可使用充气泵和补胎液进行紧急维修。

i 提示

- › 充气泵和补胎液仅适用于胎面上存在刺穿的密封轮胎。
- › 补胎液密封胎壁刺穿的能力有限，如果轮胎有较大裂缝、裂痕或类似损坏时，不可使用补胎液密封轮胎。
- › 补胎液罐在使用后必须更换，建议到服务商处由专业人员进行更换。

! 警告

- › 若补胎液已过期，请更换并将已过期的补胎液当做有害废弃物处理。

- › 误食补胎液有害身体健康。即使在皮肤接触的情况下，也可能导致过敏反应。如果与皮肤接触，须立即用水或肥皂水清洗皮肤上的密封液。
- › 补胎液必须存放在儿童接触不到的地方。

紧急修补轮胎

1. 如果在有车辆通行的地点修补轮胎，请在合适位置放置三角警告牌并开启危险警告灯。

如果刺穿由钉子或相似物体造成，则将刺穿物留在轮胎中。这样有助于密封刺穿孔。

2. 取出位于第三排座椅下方抽屉内的补胎液罐及充气泵。
3. 将补胎液罐附带的限速标志贴于方向盘中心位置，以提醒您驾驶时车速不要超过 80 公里/小时（50 英里/小时）。
4. 晃动补胎液，使补胎液均匀。确认充气泵开关处于关闭状态（0 位置），然后取出电源线和出气管。
5. 拧下补胎液进气口的盖子，将出气管连接补胎液进气口并拧紧，将补胎液出气管连接轮胎气阀。

! 注意

出气管不能弯折。

6. 将充气泵电源线插入 12 伏电源插座并启动车辆。
7. 将充气泵开关切换至 I 位置，以启动充气泵，给轮胎充气至 240~250 千帕。

⚠ 警告

操作充气泵时，切勿站在轮胎旁边。如果轮胎出现裂痕或不平现象，必须立即关闭充气泵。

⚠ 注意

- › 开启充气泵时，气压一开始会很高，然后慢慢下降，伴随充气气压再逐渐升高。
- › 充气泵运转不可超过 10 分钟，否则有过热的风险。
- › 充气后若轮胎压力仍低于 170 千帕，则表示轮胎破洞较大，请勿继续操作。此时，建议您联系服务商。

8. 关闭充气泵，将电源线从 12 伏电源插座上取下，将补胎液从轮胎气阀取下。

9. 立即（1 分钟之内）以 20~60 公里/小时的车速行驶约 5 公里，使补胎液均匀密封轮胎。

10. 连接充气泵，读取压力表上的轮胎压力值。

如果轮胎压力低于 170 千帕，表示轮胎未完全密封。此时不可继续行驶，请联系服务商。

如果轮胎压力超过 170 千帕，则应将轮胎充气至胎压标贴中所指定的压力。

11. 关闭充气泵，断开充气管和电源线，安装轮胎气阀防尘盖。

⚠ 注意

轮胎充气后，需要安装轮胎气阀防尘盖，以免砂砾、尘土等损害轮胎气阀。

⚠ 警告

使用充气泵和补胎液修补轮胎后，行驶车速不可超过 80 公里/小时（50 英里/小时），行驶距离不得超过 200 公里。建议您尽快维修或更换受损轮胎，并告知维修技术人员轮胎内含有补胎液。

轮胎充气

轮胎压力过低时，可使用充气泵给轮胎充气。

1. 确保充气泵处于关闭状态，取出电源线和充气管。
2. 将充气管旋入轮胎气阀。
3. 将电源线插入 12 伏电源插座并启动车辆。
4. 将充气泵开关切换至 I 位置，以启动充气泵。

⚠ 注意

充气泵运转不可超过 10 分钟，否则有过热的风险。

5. 将轮胎充气至胎压标贴中所指定的压力。
6. 关闭充气泵，断开充气管和电源线，安装轮胎气阀防尘盖。

车辆发生事故时

车辆发生交通事故时

因交通事故或车辆故障被迫停在路上时，为了警示其他车辆，请采取以下措施：

- › 开启危险警告灯。
- › 穿好随车附带的反光背心。
- › 依照当地交通法规在车辆后方放置三角警告牌。

车辆发生火灾事故时

若发现车辆冒出浓烟或发生火灾事故时，应立即靠边停车至人员稀少处，关闭电源（点火）开关并疏散乘客迅速远离车辆。在保证人身安全的情况下，有条件的进行以下操作：

- › 根据现场情况拨打报警电话。
- › 如果能够确认火势较小且不涉及高压系统，可以尝试使用车用灭火器及时灭火；如果火势较大或起火点位于动力电池附近，应立即远离车辆站至上风口位置，还应迅速通知消防人员，切勿自行用水灭火，以避免触电风险。
- › 如果有人不慎吸入浓烟，请尽快将其转移并就医。

警告

- › 锂电池燃烧会产生高温及有害气体，应尽量远离起火车辆。
- › 请不要触摸动力电池泄漏的任何液体，若皮肤或眼睛不慎与泄漏液体液接触，请立即用大量清水冲洗，并及时就医，以免造成更大的伤害。
- › 若消防人员用水灭火时，请不要接触地面积水，以避免触电风险。

- › 由于锂电池存在复燃的可能性，即使明火被熄灭时，也不要轻易靠近车辆，注意观察车辆是否仍有浓烟或明火产生。

警告

火灾事故严重威胁您的生命财产安全，请务必遵循以下方法，预防火灾事故的发生：

- › 禁止在车内存放易燃易爆物品。
在炎热季节，阳光曝晒时，车辆内部温度很高，如车内存放有打火机、香水、酒精等易燃易爆物品，极易引起火灾甚至爆炸。
- › 禁止将未喝完水的透明水瓶放在车内。
阳光曝晒时，特别是在炎热季节，未喝完水的透明水瓶类似一个凸透镜，汇聚的阳光容易引起车辆内饰灼烧甚至引发火灾。
- › 禁止将烟头随意丢弃。
请将烟头熄灭并妥善处置。
- › 禁止改装车辆线路，禁止加装用电器。
加装其他大功率用电器（车灯、音箱等）会造成线路负荷过大，容易导致线路过热引发火灾。严禁使用颜色或安培值不一致的保险丝，或用其他金属丝替代保险丝。
- › 车辆上应常备灭火器，并掌握使用方法。
需定期检查、更换灭火器，保证灭火器的可靠性。
- › 请定期前往服务商处进行检查保养。

车辆浸水事故处理

为避免车辆浸水，我们建议：面对暴雨、洪涝等恶劣情况预警时，可提前将车辆停放至地势较高的地方，避免设计不合理和地势较低的停车场、地下车库。

当车辆部分浸水或完全浸水时，在车身和底盘未损坏的前提下，车辆不会因为浸泡水中而产生更大的触电风险。但处理浸水车辆时，仍需穿戴必要的个人防护装备，由专业救援人员进行处理。车辆脱离水域后，应及时断开电池安全开关。

⚠ 警告

在未穿戴必要的个人防护设备的情况下处理浸水车辆可能导致严重人身伤害或死亡。

车辆陷车或托底时

在雪地、泥地、沙地等地方行驶时，易出现陷车或托底事故，应谨慎行驶。

如果发生陷车事故，可尝试以下操作：

1. 挂入 N 挡，施加驻车制动，将电源模式切换至 OFF 模式。
2. 去除陷入轮胎周围的泥、雪或沙土。
3. 放置木块、石头或其他材料以帮助提高轮胎附着力。
4. 重新启动车辆，建议使用合适的驾驶模式。
5. 释放驻车制动，小心加速，使车辆脱离陷坑。

⚠ 警告

在脱离陷坑时应注意以下事项：

- › 应确保周围区域宽敞通畅，以免撞到其他车辆、物体或人员。

- › 车辆脱离陷坑的瞬间会突然向前或向后冲，所以应格外小心。

如果车辆出现陷车或托底事故，通过上述方法不能使车辆脱困时，请联系专业救援或服务商，禁止非专业拖拽救援。

⚠ 警告

脱困救援时，请遵循以下注意事项，否则容易造成车辆损坏，甚至危害人身安全。

1. 使用拖车钩拖拽时，在拖车绳中间位置须系好缆旗，防止拖车钩或绳索断裂反弹，造成车辆损坏，甚至危害人身安全。
2. 禁止从侧面或垂直角度拖拽，拖车钩最佳使用角度为上下 5°，左右 25° 范围内。
3. 禁止弹射拖拽，牵引速度不得超过 5 公里/小时（慢慢起步，直至拖车绳绷紧），牵引最远距离不得超出 50 米。
4. 使用拖车钩拖拽时，拖拽牵引力不得超过自身车重。

车辆需要牵引时

使用专业车辆运输

本车辆不允许车轮着地牵引，车辆发生故障时，请使用平板车辆运输，因此在故障情况下请与服务商联系。

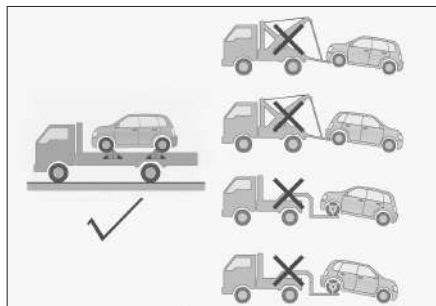

93143574E657

运输车辆时，必须将车辆锁定牢固。

警告

- 必须遵守当地与拖车有关的法规要求。
- 该车辆仅可使用平板式运输，禁止使用轮胎着地的方式运输，否则会严重损坏车辆。
- 禁止使用拖车钩、拖车绳或铁链来牵引您的爱车。

推动车辆

警告

请勿将车辆推至下坡路段进行滑行行驶。

为了使故障车辆脱离危险区域，可以推动车辆最远距离不超过 50 米，最高速度不超过 5 公里/小时。

推动车辆时应具备如下条件：

- 启动车辆并将挡位切换至 N 挡。

无法启动车辆的情况下，也要将车辆电源模式切换至 ON 模式，并将挡位切换至 N 挡。

- 开启危险警告灯，释放驻车制动，即可推动车辆。

拖车钩

注意

特定情况下，拖车钩可以用于将车辆牵引至平板车辆上。

- 车辆位置和离地间隙决定了是否能用拖车钩将车辆牵引到平板车辆上。
- 如果坡道的角度过大，或车辆下方的离地间隙不足，用拖车钩牵引车辆可能造成损坏。
- 如有必要，请用牵引车辆的举升装置抬起车辆。

前拖车钩

- 使用布包裹的平头螺丝刀，将盖板撬下。



59E93B5A14D2

2. 将拖车钩顺时针拧入孔中，并进行紧固，确保其安装牢固。



AB99EBA37B75

后拖车钩

1. 使用布包裹的平头螺丝刀，将盖板撬下。



244CB436E14D

2. 将拖车钩顺时针拧入孔中，并进行紧固，确保其安装牢固。



B321D918C761

蓄电池亏电时

车辆亏电表现

- › 无法启动车辆。
- › 前照灯比正常状态暗。
- › 喇叭不响或声音较弱。

辅助接线柱

如果本车因蓄电池亏电而无法启动，可使用电缆跨接另一辆车的蓄电池辅助启动车辆。跨接启动电缆的导线横截面要求至少为 30 平方毫米。

⚠ 注意

- › 并非所有车辆的蓄电池都可使用。只能使用额定电压为 12 伏的蓄电池进行跨接启动。
- › 不能使用推车或拖车的方法启动车辆。

辅助接线柱位于机舱内保险盒附近。

取下保险盒盖，即可看到正极辅助接线柱。

(▷ 第 229 页)

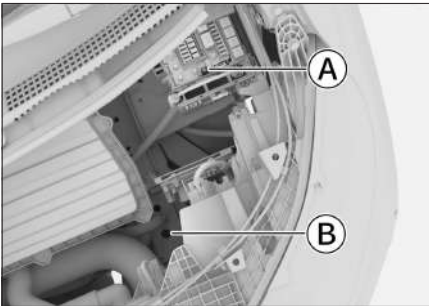

1B1F4A517C35

- Ⓐ 正极辅助接线柱
- Ⓑ 负极辅助接线柱

跨接电缆的连接

开始之前，关闭救援车辆与亏电车辆上所有不需要的用电器，例如收音机。

1. 将正极跨接电缆的电极钳夹在救援车辆的蓄电池正极或者正极辅助接线柱上。
2. 将电极钳的另一端夹在亏电车辆的蓄电池正极或者正极辅助接线柱上。
3. 将负极跨接电缆的电极钳夹在救援车辆的蓄电池负极或者负极辅助接线柱上。
4. 将电极钳的另一端夹在亏电车辆的蓄电池负极或者负极辅助接线柱上。

⚠ 警告

- › 在充电或跨接启动过程中，可能有气体从蓄电池中溢出。此时存在爆炸的风险。务必使蓄电池远离火花、明火及其他易燃物品。
- › 蓄电池液具有腐蚀性，对眼睛和皮肤易造成严重伤害。如果不慎接触，请立即用大量的清水冲洗，并立即就医。
- › 在连接、拆下跨接电缆时，不要将电缆与风扇、皮带等缠绕在一起。
- › 确保各条电缆正确连接，并使各端头之间保持一定距离，避免正、负极接触。

跨接启动

1. 启动救援车辆，保持大约 5 分钟。
2. 启动亏电车辆。

若亏电车辆启动失败，应等几分钟再进行启动，以便使电量耗尽的蓄电池能接收电流。

若亏电车辆成功启动，则按照与连接相反的顺序拆下跨接电缆。

⚠ 注意

蓄电池经常亏电时，请到服务商处接受检查。

i 提示

若无法及时更换钥匙电池，可临时使用机械钥匙解锁或锁止车门。（▷ 第 250 页）

! 警告

车辆钥匙内包含纽扣电池。

- ▷ 车辆钥匙内置的纽扣电池是危险的，无论是新电池还是废旧电池，都应时刻远离儿童。
- ▷ 如果吞下或放入身体的任何部位，纽扣电池可能会在 2 小时或更短的时间内造成严重或致命的伤害。
- ▷ 如果怀疑电池被吞下或放入身体的任何部位，应及时就医。
- ▷ 请根据当地法律处理废旧电池，不正确的废旧电池处理方法会破坏环境。

! 注意

- ▷ 操作时，务必将双手擦干，湿气可能导致电池生锈。
- ▷ 智能钥匙包含电子元件，必须防止冲击、高温、暴晒、液体、潮湿、腐蚀等对智能钥匙的损坏。
- ▷ 不要触摸或移动其他任何部件。
- ▷ 必须正确安装电池的正极和负极。
- ▷ 更换电池时，注意不要丢失零件。

1. 撬开钥匙后盖。

用布包裹的小号平头螺丝刀，撬动图示中箭头所指位置。当卡扣松脱后，沿着缝隙往左右两边继续慢慢撬动，直至可以取下整个后盖。



3BCBFDAD74A5

2. 取下电池托盘。



EC7164F58E58

3. 取出旧电池，将新电池装入槽内。



AC45BC22E7C1

安装电池时，正极朝下。

电池型号：CR2032

4. 安装电池托盘及钥匙后盖。

钥匙电池亏电时

安装完毕后，确认钥匙各按钮是否能够正常工作。

i 提示

极端工况下（如牵引、拖车、爬坡、超载等）可能会引起发动机过热，出现整车动力下降的情况。

过热表现

- › 水温指示进入红色预警区。
- › 组合仪表有报警信息及声音提示。
- › 发动机运行时，加速无力。
- › 从机舱盖冒出蒸汽。
- › 空调压缩机可能自动停机。

处理方法

1. 将车辆停放在安全地点并关闭空调系统，然后再关闭车辆。
2. 确认是否从机舱盖处冒出蒸汽。
 - › 如果未冒出蒸汽，可打开机舱盖。
 - › 如果冒出蒸汽，请等待不冒蒸汽后，再打开机舱盖。
3. 确认冷却液量。
 - › 如果冷却液量不足，请予以补充。
 - › 检查是否有管路漏液，如有漏液，请联系服务商。
4. 确认散热器芯部是否有异物。

如果有异物影响散热，请予以清理。
5. 启动车辆后，检查冷却风扇是否运转。

（通过检查风扇声音和气流，确认风扇是否在运转。）

 - › 如果风扇不运转，请立即关闭车辆，并联系服务商。
 - › 如果风扇正常运转，请尽快到服务商处进行检查。

! 警告

- › 当有蒸汽从机舱盖冒出时，不要立即打开。否则，可能造成烫伤等严重人员伤害。
- › 当散热器较热时，不要打开溢水罐盖，否则容易使蒸汽或冷却液溢出，造成烫伤等严重人员伤害。
- › 打开溢水罐盖时，不要触碰或靠近风扇、皮带，并用布包住盖子慢慢打开。
- › 当发动机处于运行状态时，不要触碰或靠近风扇、皮带，否则容易将手和衣物等卷进去，造成严重人员伤害。
- › 不要在发动机处于过热状态时添加冷却液。如果突然加进冷却液，容易损坏发动机。要在发动机完全冷却后，再添加冷却液。

! 注意

如果在行车途中水温指示再度进入红色预警区，应尽快到就近的服务商处接受检查。

紧急救助系统

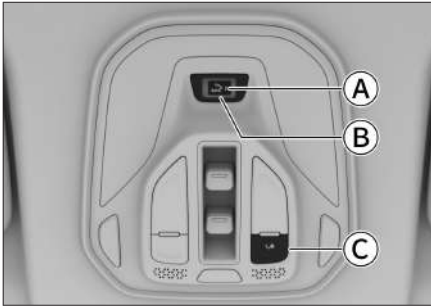

03B3DB2721FA

Ⓐ 车联网指示灯

Ⓑ 紧急救援按钮 (sos)

按压护盖将其打开，即可操作紧急救援按钮。

⚠ 警告

在不需要操作紧急救援按钮时，请将其护盖关闭。

Ⓒ 人工服务按钮 (☎)

人工服务

长按☎人工服务按钮，可以触发人工服务呼叫。

通过人工服务，可以进行目的地及兴趣点搜索、信息咨询、预订服务、车联网问题咨询、道路救援等。

通话过程中，长按☎人工服务按钮，可以结束人工服务呼叫。

紧急救援

长按sos紧急救援按钮，可以触发紧急救援呼叫。呼叫过程中再次长按此按钮，可以结束紧急救援呼叫。

发生碰撞事故（安全气囊弹出时），会自动触发紧急救援呼叫，呼叫过程中不能手动结束紧急救援呼叫。

触发紧急救援呼叫后，救援中心将第一时间受理车辆的救援请求。

提示

避免随意和频繁触发紧急救援电话。

⚠ 注意

因紧急救援呼叫功能受诸多因素影响，出现以下情形（包括但不限于）可能导致紧急救援电话无法使用：

- › 车联网系统故障或损坏，将无法触发紧急救援电话。
- › 音频设备损坏，连接车联网系统、音频设备的线束损坏或虚接，将无法与客服进行正常的救援通话。
- › 安全气囊在轻微碰撞或异常情况下未弹开，将无法自动触发救援呼叫，可通过手动触发或其他方式拨打紧急救援电话。
- › 紧急救援按钮损坏将无法手动触发紧急救援电话。
- › 移动网络（手机信号）信号弱、存在干扰、被屏蔽等情况下，将无法触发紧急救援电话。
- › 卫星定位设备损坏或信号较弱区域（例如地下车库、隧道、山区等）可能会无法定位到车辆位置。
- › 车辆下电后，可能无法触发紧急救援电话。
- › 由于暴乱、火灾、洪水、风暴、爆炸、战争、政府行为、司法行政机关的命令、社会环境及其他不可抗力因素导致无法获得紧急救援服务。

- › 由于您下载安装的其他软件或访问的其他网站中含有病毒、木马或其他恶意程序，威胁到您的设备和数据安全，进而无法获得紧急救援服务。
- › 其他客观因素导致紧急救援呼叫无法使用的情况。

车联网指示灯

指示灯状态	状态说明
熄灭	车联网系统无法建立网络连接（如：使用的 SIM 卡未开通注册或连接不到网络）
橙灯常亮	断开蓄电池后重新连接，表示车联网系统正在启动
橙灯闪烁	车联网系统启动过程中，处于通话状态
绿灯常亮	车联网系统正常且网络连接正常
绿灯闪烁	车联网系统处于通话状态
红灯常亮	车联网系统自检失败，处于错误状态

警告

禁止对车联网系统进行改装。

提示

日常使用时，请遵守以下建议：

- › 定期检查车联网系统是否正常运行，车联网指示灯为绿色，表示系统正常，若出现故障，请及时到服务站进行检查、维修。
- › 建议最长 3 年更换一次车联网设备内置电池，请及时到服务站更换电池。

11

技术数据

车辆识别号.....	276
微波窗口.....	277
发动机编号.....	278
整车参数.....	279
动力参数.....	280
底盘参数.....	281
油液参数.....	282
座椅参数.....	283

车辆识别号

车辆识别号 (VIN) 是车辆的身份代码, 具有唯一性, 被刻印在以下位置:

› 仪表板左上部附近的钣金件上。



B2E9BBA1FA31

› 副驾驶员侧车门立柱锁扣下方的车辆铭牌上。



E39CE14ABF06

› 前排右侧座椅的后安装横梁上, 打开盖板即可看到。

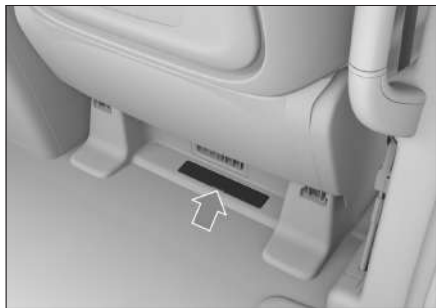

725739C64FEF

i 提示

使用诊断工具连接车载诊断接口后, 可读取到电子控制单元中的车辆识别号信息。

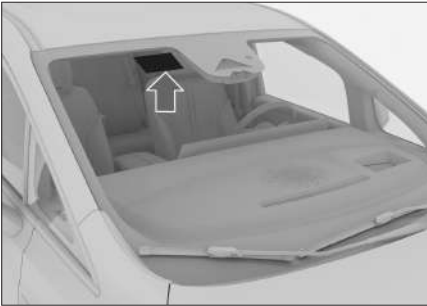

4669482769CB

微波窗口推荐位置用于粘贴电子标识。电子标识应正面朝向机动车正前方，并采用粘贴方式附着于汽车前风窗玻璃内侧。

⚠ 注意

微波窗口位置禁止贴膜、加装加热金属丝等对采集信号有干扰的装置，否则数据不能有效读取。

发动机编号



08F9B33DA79B

发动机编号刻印在发动机缸体上面，位置如图所示。

i 提示

为便于查看，在发动机气缸盖罩上贴有包含发动机型号和编号的标贴。

整车尺寸、质量、油耗、排放标准、最高车速等基本参数，请参见随车附带的车辆正式文件。

注意

除专门注明或单独列出的参数外，本手册所列所有参数适用于标准装备车辆。对于特殊装备车辆和为其他国家生产的车辆，部分参数可能会有所不同。应始终以随车附带的车辆正式文件中的参数为准。

动力参数

发动机

E15BD 发动机

项目	数据
发动机类型	涡轮增压汽油机
额定功率/转速 [千瓦/转每分]	115/5500~6000
最大净功率/转速 [千瓦/转每分]	112/5500~6000
最大扭矩/转速 [牛·米/转每分]	235/1500~4000
最大净扭矩/转速 [牛·米/转每分]	232/1500~4000
最大爬坡度 [%]	54

驱动电机总成

型号	类型	额定功率/转速/转矩 [千瓦/转每分/牛·米]	峰值功率/转速/转矩 [千瓦/转每分/牛·米]
TZ220XS003	永磁同步电机	70/4800/138	130/14500/300
TZ180XS004	永磁同步电机	47/4800/93	135/12500/232

动力电池

型号	类型	标称电压 [伏]	标称容量 [安时]	工作温度 [°C]
PE333114A	三元锂离子电池	333	114	-30~55

轮胎规格

项目		数据
规格		245/50R18 104W
胎压		请参见驾驶员侧车门立柱上的胎压标贴
防滑链	规格	型号为 T100 的 TPU 防滑链
	安装位置	前轮

车轮参数

项目		数据	
动平衡参数	单边 [克]	≤8	
	双边之和 [克]	≤15	
定位参数	后轮	后轮外倾	-68'± 30' (左右偏差≤30')
		后轮前束	7'± 5' (左右偏差≤5')
	前轮	主销后倾	5°42'±45' (左右偏差≤45')
		前轮外倾	-27'±45' (左右偏差≤45')
		前轮前束 (单侧)	8'±5' (左右偏差≤5')
		主销内倾	13° (参考值)

制动器参数

项目		数据
制动踏板	自由行程 [毫米]	3~7
前制动块 (摩擦材料)	最小极限厚度 [毫米]	2
后制动块 (摩擦材料)	最小极限厚度 [毫米]	2
前制动盘	最小极限厚度 [毫米]	31
后制动盘	最小极限厚度 [毫米]	21

油液参数

发动机机油

E15BD 发动机机油规格

为保证发动机的性能及使用寿命，我们建议您采用原厂推荐的 SP 0W-20 全合成机油。如您所在区域无法购买到原厂机油，我们建议使用以下发动机机油：

- › 如果您选用 API（美国石油学会）标准的油品时，请使用中低灰分的 SP 0W-20 全合成机油。
- › 如果您选用 ACEA（欧洲汽车制造商协会）标准的油品时，我们建议使用 C5 0W-20 全合成机油。

机油容量

发动机型号	容量 [升]（参考值）	
	更换机油和机油滤清器时	只更换机油时
E15BD	4.0±0.1	3.7±0.1

其他油液

油液类型	规格	容量[升]（参考值）
变速器油（DHT）	DHTF 2	2.3±0.1
后减速器油	GL-4 75W	0.95±0.02
冷却液（发动机系统）	乙二醇基-35 号（高寒以外地区） 乙二醇基-45 号（高寒地区）	11.3±0.5
冷却液（电驱动系统）	乙二醇基-35 号（高寒以外地区） 乙二醇基-45 号（高寒地区）	10.4±0.5
制动液	DOT4	1.15±0.1
车窗洗涤液	--	3±0.2

i 提示

上表中的油液容量参数仅为设计值，实际加注量可能会因产品、设备和气候等因素而略有差异。

项目	数据	
座椅滑轨设计位置	前排座椅	自最后位置向前移动 40 毫米
	第二排座椅	自最后位置向前移动 90 毫米
	第三排座椅	最后位置
座椅靠背设计角度	前排座椅	22°
	第二排座椅	25°
	第三排座椅	25°
座椅靠背常用角度	前排座椅	22°
	第二排座椅	25°
	第三排座椅	25°